

BOES6\*  
BOEW6\*

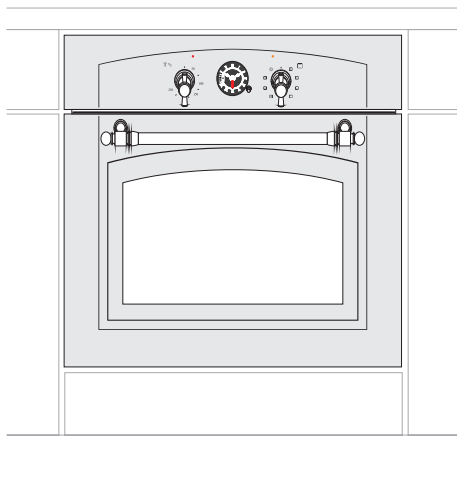

ИНСТРУКЦИИ ЗА УПОТРЕБА / ФУРНА ЗА ВГРАЖДАНЕ  
UPUTSTVO ZA UPOTREBU ŠPORETA / RERNA ZA UGRADNJU  
NAUDOJIMO INSTRUKCIJA / MONTUOJAMOJI ORKAITĖ  
KASUTUSJUHEND / INTEGREERITAV AHI

BG  
SR  
LT  
ET

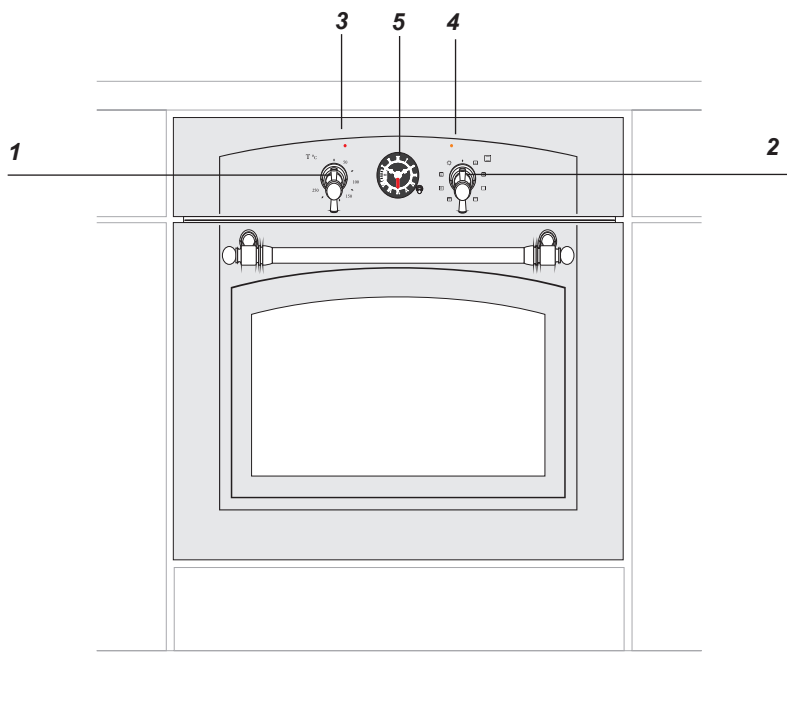

**1a**

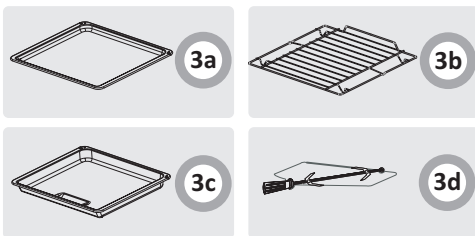
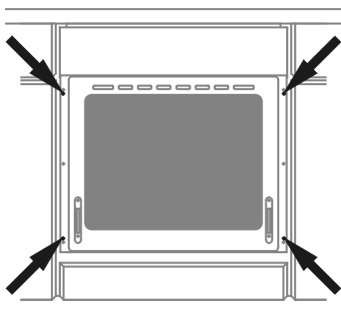
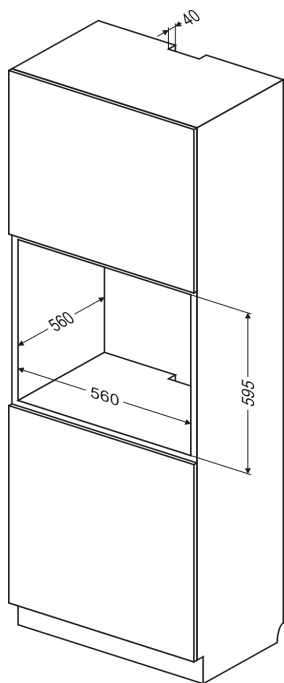
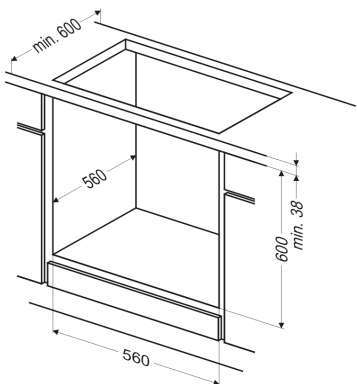

2a

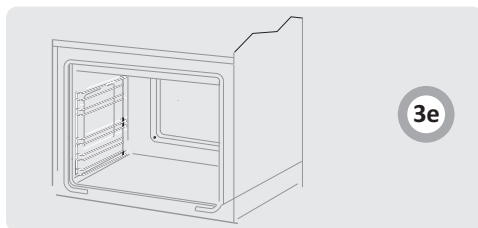

3e

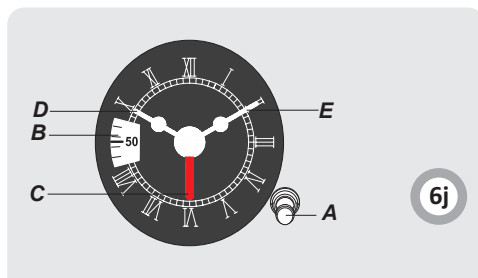

6j

2b

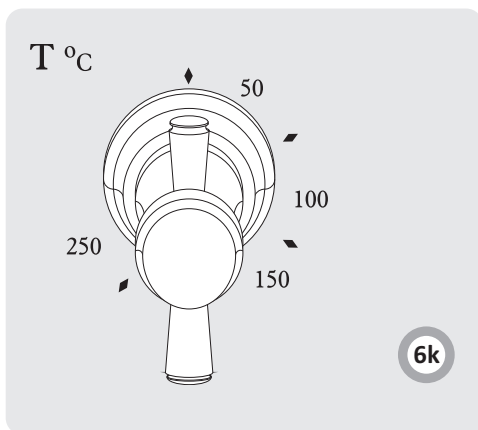

6k

2c

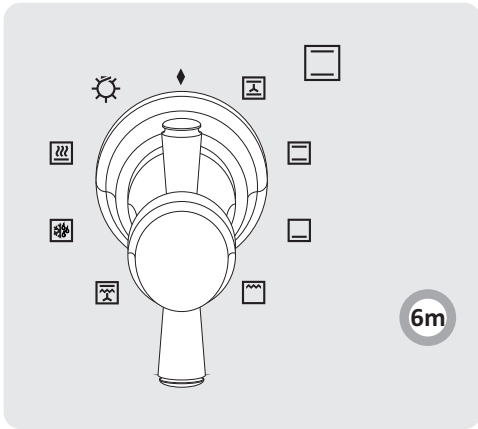

6m

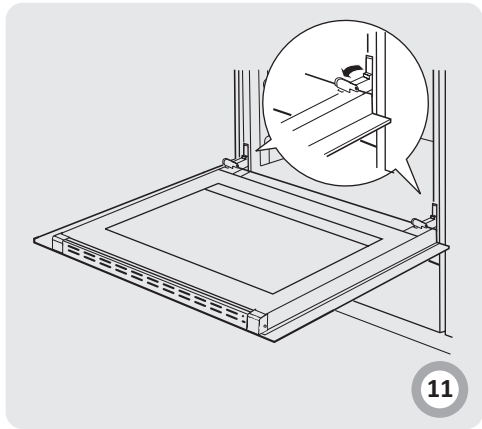

11

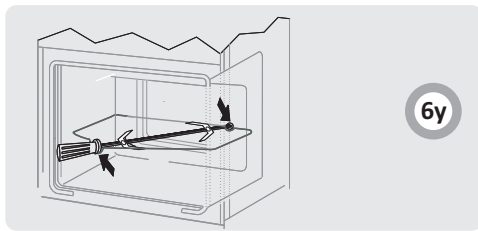

6y

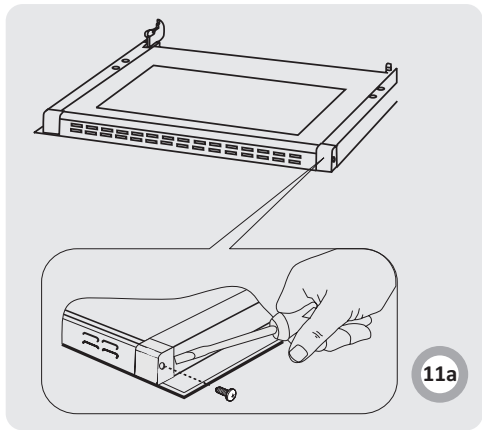

11a

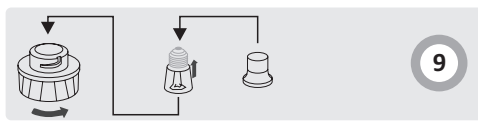

9

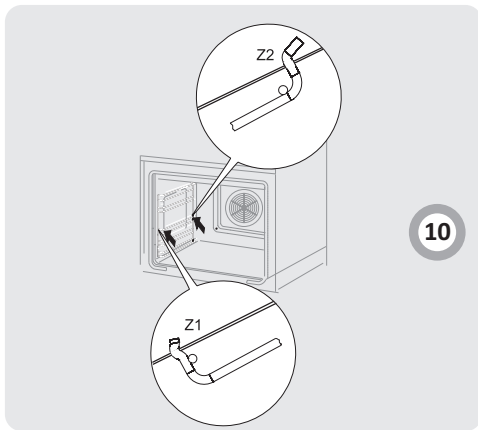

10

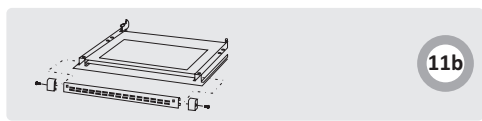

11b

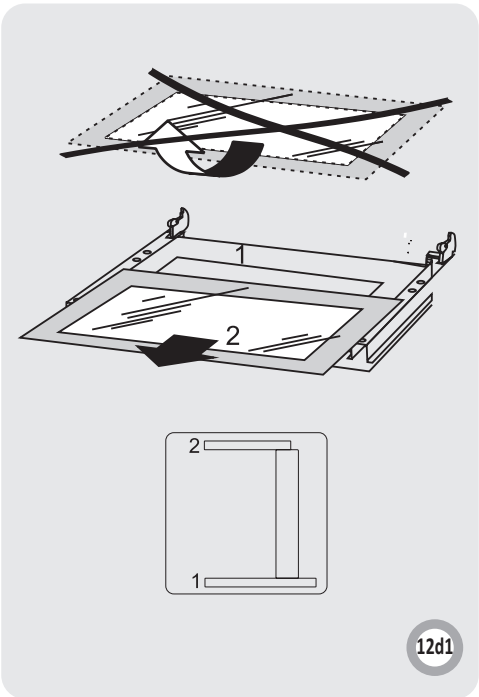
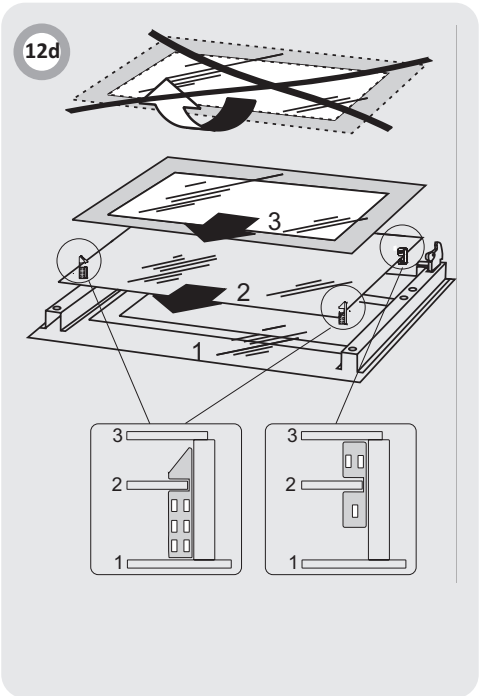
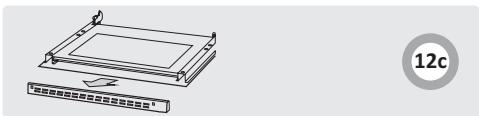
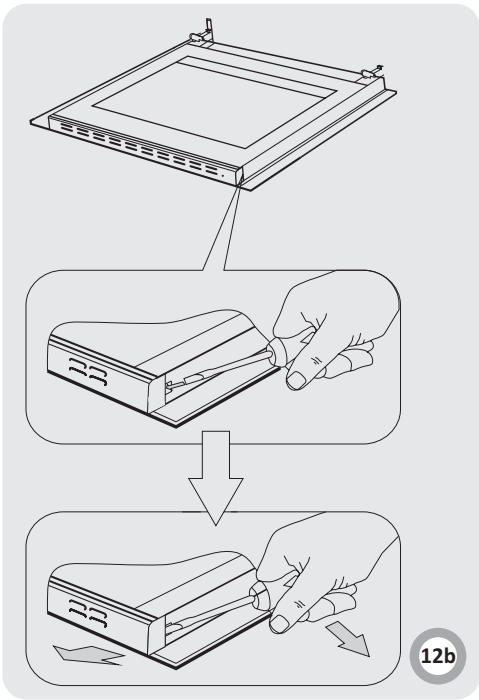
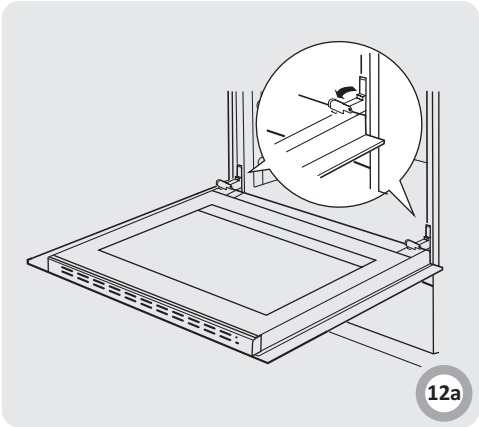
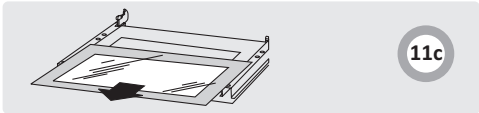

Този продукт е лесно за използване и много ефикасен. Неговото използване ще бъде много лесно след като прочетете настоящият наръчник.

Преди да бъде пакетиран и да излезе от производствения завод, апаратът бе тестван от гледна точка на безопасността и функционалността.

Преди да използвате апарата, прочетете внимателно настоящият наръчник за използване.

Ако спазвате тези инструкции, ще можете да избегнете евентуалните проблеми, които могат да възникнат вследствие на използването на апарата.

Важно е да съхранявате настоящият наръчник на сигурно място, така че да може да бъде използван по всяко време. Необходимо е да спазвате настоящите инструкции внимателно за избягване на евентуалните злополуки.

**Внимание!**

Не използвайте продуктът преди да прочетете наръчника за използване.

Тази печка е предназначена само за домакинско потребление.

Производителят си запазва правото да извършва изменения, които няма да засегнат функционирането на продукта.

**СЪДЪРЖАНИЕ**

УВАЖАЕМИ КУПУВАЧИ	6
КАК ЕКОНОМИТЬ ЕНЕРГИЮ	6
ИНСТРУКЦИИ ЗА СИГУРНОСТ	7
ОПИСАНИЕ НА АПАРАТА	9
ИНСТАЛИРАНЕ	10
ПРИГОТВЯНЕ ВЪВ ФУРНАТА – ПРАКТИЧНИ СЪВЕТИ	14
ПОЧИСТВАНЕ И ПОДДРЪЖКА	16
КАКВО ТРЯБВА ДА НАПРАВИТЕ ПРИ СПЕШЕН СЛУЧАЙ	18
ТЕХНИЧЕСКИ ДАННИ	18

**КАК ЕКОНОМИТЬ ЕНЕРГИЮ**



С разумно използване на енергия не само спестявате пари, но защитавате и околната среда. Как можете да направите това:

- **Не отваряйте съдовете прекалено често.**

Отваряйте вратата на печката само когато е необходимо.

- **Спрете фурната навреме и използвайте остатъчната топлина.**

Когато приготвяте хранителните продукти повече време, спрете зоните за приготвяне с 5 до 10 минути преди приключването на процеса за приготвяне на хранителните продукти. По този начин ще се спестява до 20% енергия.

- **Използвайте фурната когато приготвяте големи количества хранителни продукти.**

Месото до един килограм може да се приготи по-икономично в един съд на обикновена кухненска фурна.

- **Използвайте останалата топлина на фурната.**

Ако времето за приготвяне е повече от 40 минути, спрете фурната с 10 минути преди приключването.

**Важно!**

Когато използвате хронометър, настройвате по-кратко време за приготвяне, в зависимост от приготвените хранителни продукти.

- **Уверете се, че вратата на фурната е затворена.**

Топлината минава през остатъците от хранителните продукти, останали на улътнението на вратата. Веднага почиствайте евентуалните остатъци от хранителните продукти.

- **Не инсталирайте фурната в непосредствена близост на хладилника/фризера.**

Потреблението на елергия се повишава, без това да е необходимо.



По време на транспорта се използва защитен материал за предпазване на материала от евентуалните аварии. След разопаковането на апарата, хвърлете опаковките така че да не посягат върху околната среда.

Всички материали, използвани като опаковки могат да се рециклират; те могат да се рециклират 100% и са маркирани със съответния символ.

Внимание! По време на разопаковането, да не се оставят опаковките на разположението на децата!



Старите апарати не трябва да бъдат смятани за битови отпадъци, а трябва да се предадат в център за събиране и рециклиране на електрическите и електронните уреди.

Изписаният на продукта символ, на наръчника за използване или на опаковката посочва факта, че този продукт може да се рециклира.

Използваните материали във вътрешността на апарата могат да се рециклират и имат етикети с информации за това. С рециклирането на материалите или на други части на използвания апарат, допринасяте за защитаването на околната среда.

Информации относно централите за рециклиране можете да получите от местните власти.

**Внимание.** Устройството и неговите достъпни части се нагряват по време на употреба. Има възможност да се докоснат нагревателните елементи, затова трябва да се обърне специално внимание. Деца под 8-годишна възраст трябва да стоят настрана от уреда, освен ако те са под постоянно наблюдение.

Това оборудване може да се използва от деца на възраст над 8 години и лица с намалена физически, сетивни или умствени способности или лица с липса на опит, ако се извършва това под надзора или в съответствие с инструкциите за използване на оборудването предадени от лице, отговорно за тяхната безопасност. Обърнете внимание децата да не си играят с този уред. Почистването и поддръжката на уреда не трябва да се правят от деца без надзор.

Уреда става много горещ по време на ползване. Внимавайте да не докоснете нагрятите части от вътрешността на фурната.

Когато се използва достъпните части са нагряти. Препоръчва се да държите на разстояние децата от фурната.

**Внимание.** Не използвайте абразивни почистващи препарати или остри метални предмети за почистване на стъклените повърхности, тъй като те могат да надраскат повърхността, което може да доведе до напукване на стъклото.

**Внимание.** За да се предпазите от токов удар, осигурете се, че уреда е спрян преди да смените лампата.

За чистене на уреда не използвайте съоръжение за чистене с пара под налягане.

## ИНСТРУКЦИИ ЗА СИГУРНОСТ

Осигурете се, че уредите за битово ползване, включително кабелите за захранване, не допират нагрятата повърхност на фурната или плочата, тъй като материала за изолиране не е издръжлив на високи температури.

Не оставяйте уреда без надзор тогава когато пържите храни. Олиото и мазнините могат да се запалят поради пренагряване, или ако се разляят в огъня.

Не слагайте по-тежки съдове от 15 кг. върху отворената врата на фурната

Не ползвайте продукта при техническа авария, изключете го от източника на захранване с ел. енергия и се обърнете към упълномощен сервизен техник за да го поправи.

В случай на повреда предизвикана от технически дефект, извадете щепсела от контакта и се обърнете към упълномощен сервизен техник за да отстрани повредата.

Уредът е проектиран изключително като съоръжение за готвене. Всяко друго негово използване (например за огряване на помещението) не е допустимо и може да бъде опасно.



## ОПИСАНИЕ НА АПАРАТА

1a

- 1 Бутон за контрол на температурата
- 2 Бутон за избиране на функцията на фур-  
ната
- 3 Светлинен сигнализатор за регулиране на  
температурата
- 4 Сигналната лампа
- 5 Електронно устройство за програмиране

Принадлежности към печката – комплект:

- 3a Тава за хлебни изделия\*
- 3b Тава за печене\*
- 3c Скара за грил (решетка за сушене)
- 3d Шиш и Вилица на грила\*

\* по избор

## Инсталиране на фурната

- В кухнята не трябва да има влага и мястото трябва да бъде добре проветрено. При инсталирането на фурната трябва да се обезпечи лесния достъп до контролните елементи.
- Тази фурна за вграждане от типа Y, което означава, че нейната задна част и една от нейните страни могат да се разположат до високи мебели или до стена. Покритието или фурнирът на работната дъска трябва да се нанася с термоустойчиво лепило (100°C). По този начин ще се предотврати изкривяването на повърхността или отлепването на покритието.  
Фиг. 2А,В,С.
- Абсорбаторът трябва да се инсталира в зависимост от инструкциите на производителя.
- Създадете пространство за вграждането на фурната, като спазвате размерите, предложени в диаграмата.
- Кабелът за електрозахранване трябва да се изключи от контакта, а фурната да се свърже с източника за електрозахранване.
- Поставете фурната в създаденото за нея място, използвайки четирите винта за фиксиране.

## Електрически връзки

- Фурната бе изработена за да функционира на монофазен алтернативен ток (230V 1N ~ 50 Hz) и е оборудван с кабел за свързване от 3 x 1,5 mm<sup>2</sup> с дължина от 1,5 mm и е предвиден с защитен щекер.
- Контактът за електрозахранване трябва да бъде защитена. След инсталирането на печката, потребителят трябва да има лесен достъп до контакта.
- Преди свързването на фурната с контакта, проверете дали:
  - Предпазителят и електрическото съединение понасят напрежението.
  - Източникът за електрозахранване е предвиден с ефикасна система за заземяване, спазваща актуалните стандарти в областта на електрозахранването.
  - Щекерът се намира на достъпно място.

### Важно!

При положение, че кабелът за електрозахранване е повреден, той трябва да се смени само в оторизиран сервизен център или от квалифицирано лице за избягване на злополуките.

## При първоначално ползване

- Отстранете амбалажа, извадете всичко от шкафа, почистете вътрешната страна на фурната и на печката.
- Извадете и почистете аксесоарите на фурната с топла вода и течен препарат.
- Включете вентилатора или отворете един прозорец.
- Нагрейте фурната (до температура от 250°C за приблизително 30 минути), отстранете петната и мийте я много внимателно; зоните за нагриване на печката трябва да се нагряят за приблизително 4 минути без да има сложен съд.

### Важно!

**Програматора трябва да бъде настроен в зависимост от необходимото време. (Виж електронен програматор). В случай, че времето не е програмирано, използването на фурната е невъзможно.**

### Важно!

**Камерата на фурната мийте само с топла вода и малко количество препарат за миене на домашни съдове.**

## Действие на програматора и управление на фурната

Елементи на програматора:

- бутон А
- часовникова скала за времето на работа В
- стрелка за включване С
- часова стрелка D
- минутна стрелка E

Фиг. 6j

1. Настройка на текущото време.
  - Натиснете бутон [A] и завъртете надясно, като сверите часовника и стрелките [D] и [E] с текущото време.

2. Ръчна настройка.

Настройки на програматора, позволяващи на потребителя да включва и изключва фурната в произволен момент без използване на програматора.

• Завъртете бутон [A] надясно и настройте позиция U върху циферблата на времето на работа [B].

• За изключване на ръчното управление трябва да завъртите [A] наляво до постигане на позиция 3. Полуавтоматично управление.

Изключване на фурната след изтичане зададеното време за работа.

Максималното време на готвене е 180 минути.

• Завъртете копче [A] надясно и настройте желаното време за изключване на часовниковата скала [B].

• С помощта на въртящите копчета на фурната настройте температурата и функциите за работа на фурната.

• След завършен цикъл на работа, фурната ще се изключи автоматично, ще се включи предупредителен звънец, който ще се изключи след 3 минути.

• За ръчно изключване на звънеца трябва да завъртите копчето надясно до позиция

• Бутоните за регулиране на температурата и функциите за работа на фурната да се настройат на позиция „\*” или „0” (изключена).

4. Автоматично управление.

Забавяне на включването и автоматично изключване на фурната.

Максимално време за забавяне - 11 часа.

Възможна е настройка на времето за забавяне на включването на всеки 1 час (със стрелка [C]).

• Настройте позиция X на скалата [B]

• За да се настрои стрелката [C] за начало на работа на фурната трябва да изтеглите копчето [A], да го завъртите надясно и да настроите желания час на включване на фурната.

• Завъртете копче [A] надясно и настройте желаното време на изключване върху скалата [B].

• С помощта на въртящите копчета на фурната регулирайте температурата и функциите на фурната.

• Сред завършен цикъл на работа, фурната ще се изключи автоматично, ще се включи предупредителен звънец, който ще се изключи след 3 минути.

• За ръчно изключване на звънеца трябва да завъртите копчето надясно до позиция X

• Бутоните на регулиране на температурата и функциите за работа на фурната да се настройат на позиция „\*” или „0” (изключена).

## Фурна с автоматично циркулиране на въздуха (включва вентилатор)

Фурната може да се нагрее ако използвате долния и горния нагревател както и скарата. Фурната може да се контролира с помоща на бутона за функции – за да се настрои определена функция трябва да завъртите бутона в желаното положение.

Фиг.6m

както и бутона за регулиране на температурата - за да се настрои определена функция трябва да завъртите бутона в желаното положение.

Фиг.6k

Фурната може да бъде изключена с настройването на двата бутона в позицията „\*” / „0”.

### Внимание!

Тогава когато избирате която и да е функция за нагряване (включване на нагревател, и т.н.) фурната ще се включи след като бъде избрана температурата с помоща на бутона за регулиране на температурата.



### Включен долен нагревател

Тази позиция на бутона позволява на реализирането на нагряване на фурната само от долния нагревател. Използва се при припичане на сладкиши отдолу (например сладкиши с плънка от плодове, „мокри” сладкиши и други).



### Включени горен и долен нагревател

Когато бутона е в тази позиция фурната се нагрява по конвенционален начин. Този начин е подходящ за печене на сладкиши, меса, риби, хляб, пица (задължително е предварителното нагряване на фурната и използването на тъмни тапи) печене на едно ниво.



### Включен вентилатор и долен и горен нагревател.

Когато бутона е в тази позиция, фурната реализира функцията сладкиши/хляб. Конвенционална фурна с вентилатор (препоръчва се по време на печене).

0

### Липса на настройки



### Самостоятелно осветление на фурната

Когато бутона е в тази позиция се запалва осветлението на камерата на фурната.



### Бързо нагряване

Включен горен нагревател, тостер, вентилатор. Използва се за предварително нагряване на фурната.



### Размразяване

Включен само вентилатор, без използване на нито един от нагревателите.



### Вентилатор и включена комбинирана скара

Тогава когато бутона е в това положение, фурната включва функцията комбинира скара и вентилатор. Тази функция ускорява процеса на пържене и подобрява вкуса на храната. Ползвайте скарата когато е затворена вратата на фурната.



### Усилен грил (Supergrill)

Включването на функцията „усилен грил” дава възможност за печене на грил с едновременно включен горен нагревател. Тази функция позволява на получаването на по-висока температура в горната част на работното пространство на фурната, което води до по-силно припичане на ястията, позволява също на печене на по-големи порции.



### Включена скара

„Повърхностната” скара се използва при печене на малки порции месо: стекове, шницели, риби, тост, салам, принцеси (дебелината на печените ястия не може да е по-голяма от 2-3 см, по време на печенето трябва да обърнете ястието на другата страна)

## Сигналната лампа

Включването на фурната е отбелязано с два светлини сигнала, жълт и червен. Жълтия сигнал означава, че фурната е включена. Ако червената светлина угасне, това означава, че температурата е достигнала до зададената настройка. Ако в рецептата е посочено, че продукта трябва да се сложи в загрята фурна, това нещо трябва да се осъществи преди да угасне първи път червената светлина. Тогава когато печете, червената светлина ще се включи и изключи временно (за да поддържа температурата във вътрешността на фурната). Жълтия сигнал може да се включи тогава когато бутона се намира в положение „вътрешно осветяване на фурна”.

## Използване на скарата\*

Процеса на печене се осъществява с помощта на инфрачервени лъчи отправени към съда от нагорещия нагревател на скарата.

За да включите скарата трябва да:

- Настройте бутона за функции в положение обозначено
- Загрейте фурната приблизително 5 минути (вратата на фурната да е затворена).
- Сложете тавата на подходящо ниво за приготвяне, а ако печете върху скарата сложете на по ниско ниво друга тава за събиране на остатъци (под грила).
- Фиксирайте защитното устройство на бутоните и затворете вратата на фурната.

**При печене с помощта на функцията и комбинираната скара, температурата трябва да е настроена на 250°C, но функцията скара с вентилатор трябва да бъде настроена на максимална температура от 190°C.**

### Внимание!

Печенето става при затворена вратичка на фурната. Когато използвате нагревателя за препичане, елементите на печката се нагряват. Препоръчва се да не се допускат деца до фурната.

## Използване на грила\*

Грилът дава възможност за въртене при приготвянето на печени ястия във фурната. Служи най-вече за печене на птици, шишчета, наденички и др. подобни. Включването и изключването на въртенето на грила става заедно с включването и изключването на функцията за печене. При използването на тези функции по време на печене могат да възникнат временни прекъсвания във въртенето на грила или смяна на посоката на въртене. Това не влияе върху функционалността и качеството на печене.

### Внимание!

Грилът няма отделен регулатор за управление.

Печенето трябва да се извършва при леко отворена вратичка на фурната с поставен предпазител на регулаторите.

Приготвяне на ястия на грил:

(виж рисунките):

- сложете хранителните продукти на шиша на грила и я закрепете с помощта на вилиците,
- сложете рамката на грила във фурната на работно ниво 3 броено от долу,
- края на шиша на грила пхнете в задвижващия вал, обърнете внимание улея на металната част на дръжката на грила да се опира върху рамката
- развъртете дръжката
- пхнете тавата на най-ниското ниво на фурната и затворете вратичката

Фиг.6у

\* по избор

### Печене

- Препоръчваме използването на тавите доставени заедно с печката.
- Можете да използвате и други съдове, които трябва да се поставят върху рафта за сушене; за предпочитане е да използвате черни тави, тъй като са по-добър проводник на топлина и скъсяват времето за приготвяне..
- Тавите с лъскава повърхност не се препоръчват тогава когато използвате конвенционалния метод за нагряване (долен и горен нагревател). Долната част на сладкиша ще изгори.
- Тогава когато ползвате функцията на вентилатор ултра, не е необходимо да нагрявате предварително фурната, за друг тип нагряване трябва да се загрее предварително фурната преди да се постави сладкиша.
- Преди да извадите сладкиша от фурната, проверете дали е опечен с помоща на клечка (ако сладкиша е готов, клечката трябва да е чиста и суха след като я извадите от сладкиша).
- След като спрете фурната, трябва да оставите сладкиша вътре за 5 минути.
- Температурата използвана при вентилатор ултра е приблизително 20 – 30 градуса по-голяма отколкото при нормално приготвяне (тогава когато използвате долния и горния нагревател).





























- Параметрите на печене са показани в таблица те са приблизителни и могат да се поправят като се осланяте на собствения опит и желаниа.
- Ако информацията от рецептата е различна от стойностите посочени в инструкциите за употреба, спазвайте тези от инструкциите за употреба.

### Запичане на месото

- Можете да пригответе парчета месо по-големи от 1 кг. във фурната, но тези които са по-малки могат да се приготвят върху печката.
- Използвайте термоустойчиви съдове тогава когато пригответе месо във фурна, с дръжки които са също устойчиви на високи температури
- Когато пригответе месо на нивото за изсушаване или на скарата, препоръчваме Ви да поставите на най-ниското ниво една тава с вода.
- По време на приготвяне на месото, то трябва да се обръща и да се сипе собствения му сос върху него или да се сипе гореща вода със сол – не сипвайте студена вода върху месото.

# ПРИГОТВЯНЕ ВЪВ ФУРНАТА – ПРАКТИЧНИ СЪВЕТИ

Фурна с автоматично циркулиране на въздуха (включва вентилатор)

Вид на печеното ястие	Функция на фурната	Температура °C	Ниво { 4 } { 1 }	Време [min]
		160 - 200	2 - 3	30 - 50
		150	3	25 - 35
		160 - 180	2	20 - 40*
		150	3	65 - 70
		220 - 240	3	10 - 15
		210 - 220	2	45 - 60
		190	2 - 3	60 - 70
		230-250	4	14 - 18
		225 - 250	2	120 - 150
		160 - 230	2	90 - 120
		190	2 - 3	70 - 90
		160 - 180	2	45 - 60
		190 - 210	2	40 - 50
		170 - 190	3	40 - 50

## Важно!

Подадените параметри са ориентировъчни и могат да бъдат поправяни в зависимост от собствения опит и вкусови предпочитания.

Посредством подходящото почистване и поддръжане на фурната значително ще допринесете за избягване на грешките в неговото функциониране.

**Преди да почиствате фурната, тя трябва да бъде изключена, а бутоните в „●“ / „0“ позиция. Не почиствайте фурната, ако не е изцяло охладена.**

- Фурната трябва да се чисти след всяко използване. Когато чистите фурната, трябва да имате светлина за по-добра видимост.
  - Вътрешността на фурната трябва да се чисти само с топла вода и малко количество течен почистващ препарат.
  - **Почистване с пара «Steam Clean»**
    - Наливат се 250 мл. вода (1 чаша) в един съд и го поставяте във фурната на първото долно ниво.
    - Затворете вратата на фурната.
    - Насроивате температурата на 50°C, а бутонът за функции в позицията за долния загряващ елемент .
    - Загрявайте фурната в продължение на 30 минути.
    - Отворете вратата на фурната, изтривайте вътрешността с помощта на карпа или гъба и изплакнете с топла вода и течен почистващ препарат.
- Внимание!**  
Влагата или остатъчната вода под фурната могат да произхождат от почистването с пара.
- След почистването на вътрешността на фурната, изтрийте за да изсъхне.

## Внимание!

Не използвайте почистващи препарати, съдържащи абразивни вещества за почистването и поддръжането на предното стъкло пано.

## Смяна на лампата на фурната

**За да се предпазите от токов удар, осигурете се, че уреда е спрян преди да смените лампата.**

- Настройте всички бутони за контрол в положение „●“ / „0“ и извадете щепсела от контакта за захранване.
- Отвъртете и измийте горната част на лампата, след това я изтрийте.
- Отвъртете лампата и поставете друга – лампа, която издържа на по-висока температура (300°C) със следните параметри:
  - Волтаж 230 V
  - Мощност 25 W
  - Резба E14.

Лампа за фурна - Фиг. 9

- Завъртете лампата и се осигурете, че е фиксирана добре.
- Завъртете на място капака.

## Отстраняване на страничните опорни елементи за тавите\*

Фурните, маркирани с буква D\* са предвидени с леко отстраними опорни елементи (странични рафтове\*). За тяхното отстраняване, дръпнете челното устройство (Z1), след това наклонете опорния елемент и го отстранете от задното устройство (Z2). След измиването на опорните елементи, поставете ги в отворите за монтаж на фурната, след това натиснете устройствата за хващане (Z1 и Z2). - Фиг. 10).

Духовки, обозначенные буквами Dp\*, оборудованы в нержавеющей телескопические (раздвижные) направляющие, прикрепленные к проволочным проводникам. Направляющие следует вынимать и мыть вместе с проволочными проводниками. Перед размещением на них противней, следует их выдвинуть (если духовка нагрета, проводники надо выдвинуть, зацепив задним краем противенья за буфера, которые находятся в передней части проводников) и затем ввести вместе в противенем.

\* по избор



## Извадете вратата

За да имате по лесен достъп при почистване на вътрешната част на фурната, можете да свалите вратата. Така, че трябва да наклоните устройството за подържане на вратата, повдигнете и дръпнете към вас (Фиг. 11). За да сложите вратата на място, направете същото нещо, но обратно. Осигурете се, че пантите са фиксирани правилно. След фиксиране на вратата, защитното устройство трябва да се сваля отново много внимателно. Ако не е нагласено, може да се повредят пантите при отваряне на вратата.

Фиг. 11 - Наклоняване на защитното устройство на пантите

## Изваждане на вътрешното стъкло\*

1. С помощта на кръстата отвертка развъртете болтовете, намиращи се на страничните прикрепващи елементи (фиг. 11А).
2. Избутайте прикрепващите елементи с помощта на плоска отвертка и извадете горната лайсна на вратата. (фиг. 11В, 11С).
3. Извадете вътрешното стъкло от прикрепването (в долната част на вратата). (фиг. 11).
4. Измийте стъклото с топла вода и малко почистващ препарат. За да монтирате отново стъклото постъпете по обратния ред. Гладката част на стъклото трябва да се намира отгоре.

фиг.11С - Изваждане на вътрешното стъкло. 2 стъкло.

## Извадете вратата

За да имате по лесен достъп при почистване на вътрешната част на фурната, можете да свалите вратата. Така, че трябва да наклоните устройството за подържане на вратата, повдигнете и дръпнете към вас (Фиг. 12А). За да сложите вратата на място, направете същото нещо, но обратно. Осигурете се, че пантите са фиксирани правилно. След фиксиране на вратата, защитното устройство трябва да се сваля отново много внимателно. Ако не е нагласено, може да се повредят пантите при отваряне на вратата.

Фиг 12А - Наклоняване на защитното устройство на пантите

## Изваждане на вътрешното стъкло\*

1. С помощта на плоска отвертка свалете горната лайсна на вратата, деликатно избутвайки я от двете страни (фиг. 12В).
2. Извадете горната лайсна на вратата (фиг.12В, 12С)
3. Извадете вътрешното стъкло от прикрепването (в долната част на вратата)- фиг 12D, 12D1.
4. Измийте стъклото с топла вода и малко почистващ препарат. За да монтирате отново стъклото постъпете по обратния ред. Гладката част на стъклото трябва да се намира отгоре.  
Внимание! Не натискайте едновременно горната лайсна от двете страни на вратата. За да монтирате правилно горната лайсна на вратата, първо трябва да постави левия край на лайсната на вратата, и в десния край натиснете, докато не чуете «щракване». След това натиснете лайсната от лявата страна докато не чуете «щракване».

фиг. 12D - Изваждане на вътрешното стъкло. 3 стъкло.

фиг. 12D1 - Изваждане на вътрешното стъкло. 2 стъкло.

\* по избор

## КАКВО ТРЯБВА ДА НАПРАВИТЕ ПРИ СПЕШЕН СЛУЧАЙ

При спешен случай, трябва да:

- Спрете всички функционални зони на печката
- Извадете захранващия кабел от контакта
- Обърнете се към упълномощен сервизен техник
- Малките грешки могат да се остранят, като прегледате инструкциите посочени в долната таблица. Преди да се обърнете към сервизен център, проверете следните точки от таблицата.

ПРОБЛЕМ	ПРИЧИНА	ДЕЙСТВИЕ
1. Уреда не работи.	Не се захранва	Проверете защитното табло, ако има изгорял бушон, сменете го.
2. Програматор не работи	Уреда е изключен от източника на захранване или е прекъснато времето електрическото захранване.	Виж какъв тип е ел. захранването (виж използване на програматор)
3. Осветлението във фурната не работи	Лампата е изгоряла или не е затегната добре.	Затегнете лампата или я сменете (Виж "Почистване и поддръжка")

## ТЕХНИЧЕСКИ ДАННИ

Волтаж  
Мощност  
Размерина печката (IxLxA)

230V ~ 50Hz  
Максимално 2,9 kW  
59,5/59,5/57,5 cm

Спазва законите UE

Стандарт EN 60335-1, EN 60335-2-6

Šporet je posebno jednostavan za upotrebu i izuzetno efikasan. Nakon što pročitate uputstvo za upotrebu, rukovanje šporetom će biti lako.

Pre nego što je upakovao napustio proizvodnju, šporet je temeljno testiran na bezbednost i funkcionalnost.

Pre nego što počnete da ga upotrebljavate, s pažnjom pročitate uputstvo za upotrebu.

Pažljivo sledeći ove instrukcije, moći ćete da izbegnete bilo kakve probleme pri korišćenju uređaja.

Važno je da uputstvo za upotrebu čuvate na sigurnom mestu, tako da ga možete konsultovati bilo u koje vreme.

Neophodno je da pažljivo sledite instrukcije iz uputstva u cilju sprečavanja mogućih nezgoda.

## СОДЕРЖАНИЕ

POŠTOVANI KORISNIČE	19
KAKO DA UŠTEDITE ENERGIJU	19
BEZBEDNOSNE INSTRUKCIJE	20
OPIS UREĐAJA	22
INSTALACIJA	23
RAD	24
REČENJE U RERNI-PRAKTIČNI SAVETI	27
ČIŠĆENJE I ODRŽAVANJE	29
REČENJE U RERNI-PRAKTIČNI SAVETI	31
TEHNIČKI PODACI	31

## KAKO DA UŠTEDITE ENERGIJU



Svako ko pravilno upotrebljava energiju ne šteti samo novac, već i savесno učestvuje u očuvanju životne sredine. Stoga čuvajte el.energiju! Na ovaj način to možete učiniti:

● **Ne otklapajte šerpu previše često (ako nadgledate jelo nikada neće pokipeti!).**

Ne otvarajte bespotrebno i često vrata rerne.

● **Isključite rernu u pravom trenutku i iskoristite preostalu toplotu.**

Kada kuvanje traje duže vreme, isključite grejne zone 5-10 minuta pre kraja procesa i time ćete uštedeti i do 20% el.energije.

● **Rernu upotrebljavajte samo za pripremanje većih količina hrane.**

Meso do 1 kg se može mnogo ekonomičnije pripremati u tiganju na ploči šporeta.

● **Iskoristite preostalu toplotu iz rerne.**

Ako trajanje pripremanja hrane traje duže od 40 minuta, isključite rernu 10 minuta pre kraja vremena.

● **Važno!** Kada koristite tajmer, podesite odgovarajuće kraće vreme kuvanja, u skladu sa tim koliko se jelo priprema.

● **Uverite se da su vrata rerne dobro zatvorena.** Toplota može izlaziti preko naslaga na zaptivici vrata.

Sve naslage odmah očistite.

● **Ne postavljajte šporet u neposrednoj blizini frižidera/ zamrzivača.**

Utrošak energije bespotrebno raste.



Uređaj je tokom transporta zaštićen od oštećenja ambalažom. Nakon otpakivanja, molimo da zaštitnu ambalažu odložite na način da ne predstavlja štetu za životnu sredinu.

Svi materijali koji su upotrebljeni za ambalažu su bezopasni za životnu sredinu i mogu se reciklirati 100%,

a obeleženi su odgovarajućim simbolom.

Napomena! Materijali za pakovanje (polietilenske vreće, delovi od polistirena itd.) se prilikom otpakivanja moraju držati van domašaja dece.



Kada odlažete uređaj, ne bacajte ga u kontejnere sa običnim gradskim smećem. Umesto toga, odložite ga u centar za reciklažu električnog i elektronskog otpada. Na uređaj, uputstvo za upotrebu ili ambalažu je stavljen odgovarajući simbol.

Uređaj je sačinjen od materijala koji se mogu reciklirati i imaju obeležje koje se na to odnosi. Recikliranjem materijala

ili drugih delova dotrajalog uređaja, dajete značajan doprinos zaštiti životne sredine.

Informišite se u lokalnoj nadležnoj službi o odgovarajućim centrima za odlaganje dotrajalih uređaja.

**Pažnja.** Uređaj i njegovi dostupni delovi se greju tokom upotrebe. Posebnu pažnju obratiti na mogućnost dodira grejaćih elemenata. Deca ispod 8 godine života trebala bi da se drže što dalje od uređaja, ako nisu pod stalnim nadzorom.

Ovaj uređaj mogu da koriste deca od 8 godine života i starija; osobe sa fizičkim, senzorskim i mentalnim ograničenjima; osobe bez iskustva i znanja, ako su pod nadzorom ili postupaju prema instrukciji za upotrebu uređaja koju im objašnjava osoba odgovorna za njihovu bezbednost. Paziti da se deca ne igraju sa opremom. Deca bez nadzora ne bi trebala da čiste i opslužuju uređaj.

Uređaj postaje veoma topao prilikom rada. Povedite računa da ne pipate zagrejane delove unutar rerne.

Kada upotrebljavate uređaja , dostupni delovi rerne mogu postati veoma topli. Preporučujemo da decu držite van domašaja rerne.

**Pažnja.** Ne koristiti hrapava sredstva za čišćenje ili oštre metalne predmete za čišćenje stakla vrata, jer mogu da izgrebu površine, što može da prouzrokuje pucanje stakla.

**Pažnja.** Da biste izbegli mogućnost strujnog udara, pre nego što počnete da menjate sijalicu proverite da li je uređaj isključen.

Za čišćenje uređaja zabranjena je upotreba opreme za čišćenje parom.

## BEZBEDNOSNE INSTRUKCIJE

- Vodite računa da delovi kućnih aparata, uključujući i napojni kabl ne dodiruju zagrejanu remu ili ploču jer njihov izolacioni materijal obično nije otporan na visoke temperature.
- Ne ostavljajte uređaj bez nadzora kada pržite. Ulja i masti se mogu zapaliti zbog pregrevavanja ili kipljenja.
- Ne stavljajte šerpe teže od 15 kg na vrata reme.
- Ne koristite gruba sredstva za čišćenje ili oštre metalne predmete da biste očistili vrata, jer se može izgubiti površina i tako doći do lomljenja stakla.
- Ne upotrebljavajte šporet ako ima neki tehnički kvar. Svaki kvar mora biti otklonjen od strane kvalifikovanog i ovlašćenog lica.
- U slučaju bilo kakve nezgode prouzrokovane tehničkim kvarom, isključite uređaj sa napajanja strujom i prijavite kvar servisu kako bi bio otklonjen.
- Uređaj je projektiran isključivo kao uređaj za kuvanje. Svaka druga primena (napr. za grejanje prostorija) je suprotna njegovoj nameni i može stvarati opasnost.

## OPIS UREĐAJA

1a

- 1 komandno dugme za podešavanje temperature
- 2 dugmeta za odabir funkcija rerne
- 3 signalna lampica za temperaturu
- 4 signalna lampica – indikator rada šporeta
- 5 elektronski programator

Принадлежности към печката – комплект:

- 3a Поддон для выпечки\*
- 3b Поддон для жарки\*
- 3c Решетка для гриля (решетка для сушки)\*
- 3d Вертел –и вилки\*

\*opcionalan

## Instaliranje štednjaka

- U kuhinji ne mora biti vlažnost i mora biti dobro zračená. Tada kada instalirate peć, elementi za kontrolu moraju biti lako dostupni.
- Ovaj inkorporirani peć Y, što to znači da njegov dio na trag i jedan dio od lateralnih strana mogu biti postavljene blizu visokoga dela nameštaja ili blizu zida. Pokrivač ili upotrebljavani furnir mora biti apliciran sa termo-izdržljivom lepkom (100°C). To će preduprediti deformiranje površine ili odvajanje pokrivača.
- Hauba mora biti instalirana s obzirom na uputa proizvođača.
- Napravite mesto za inkorporiranje peća, poštujući dimenzije ponuđene u dijagrami.
- Steker kabla za napajanje mora biti izveden iz priključnica a pa peć mora biti konektiran na izvoru za napajanje sa električnom energijom.
- Uvodite peć u mestu napravljen upotrebljavajući sve četiri vika da ga fiksirate.

Crt. 2A,B,C.

## Električni spoji

- Peć je bio kreiran da dela na alternativnoj mono-fazičnoj struji (230 V 1N ~ 50 Hz) i je opremljen sa kablom za spajanje od 3 x 1,5 mm 2 sa duljinom od 1,5 mm i je predviđen sa štekerom za zaštitu.
- Priključnica za napajanje mora biti predviđena sa osiguračem. Nakon što ste instalirali peć, potrebno je osiguravati jednostavan pristup na priključnici.
- Pre konektiranja peća na priključnici proverite ako:
  - Osigurač i električni krug podržava teret.
  - Izvor za napajanje je predviđen sa jako efikasnom sistemom za postavljenje u zemlju koji poštuje tekuće standarde za napajanje.
  - Steker je dostupan.

### **Važno!**

U slučaju što je kabel za napajanje pokvaren, to mora biti zamenjivan samo u autorizovanom centru za servis ili od kvalifikovane osobe za izbegavanje opasnosti.

## Pre prve upotrebe

- Uklonite ambalažu,
- Lagano (polako) uklonite nalepnice sa vrata rerne vodeći računa da ne pokidate lepljivu traku. Ako na staklu ostane da se vidi neki trag, zagrejte unutrašnjost rerne (pogledajte primer ispod), naprskajte zagrejano staklo sredstvom za čišćenje stakla i prebrišite mekanom krpom.
- Ispraznite fioku, očistite fabričke zaštitne delove iz unutrašnjosti rerne,
- Pribor iz rerne izvadite i operite toplom vodom i sa malo tečnog sapuna,
- Uključite ventilaciju u sobi ili otvorite prozor,
- Zagrejte rernu (do temperature od 250°C, oko 30 min.), uklonite mrlje ako ih ima i pažljivo operite.
- Kada rukujete šporetom, pažljivo sledite bezbednosne instrukcije.

### Važno!

Na programatoru podesite tekuće vreme. (Pogledajte Elektronski programator). **Ukoliko niste podesili tekuće vreme, rerna neće raditi.**

### Važno!

Komoru rerne prati isključivo pomoću tople vode sa dodatkom male količine tečnosti za pranje suđa.

## Delovanje programatora i upravljanje peći



Elementi za korišćenje programatora:

- okretno dugme A
- ploča vremena rada B
- indikator početka rada C
- indikator sata D
- indikator minuta E

Crt. 6j

1. Podešavanje aktualnog vremena.
  - Pritisnuti dugme [A] i okrenuti desno, podesiti indikatore sata, [D] i [E] na aktualno vreme.
2. Ručno upravljanje.
 

Parametri programatora koji omogućavaju da korisnik uključi i isključi peč u bilo kojem momentu bez upotrebe programatora.

  - Okrenuti dugme [A] desno i dovesti indikator vremena rada [B] položaj .
  - Ručno upravljanje isključujemo okretanjem dugmeta [A] levo u položaj .
3. Poluautomatsko upravljanje.
 

Isključivanje peći posle isteka podešenog vremena rada.



Maksimalno vreme rada- 180 minuta.

  - Okrenuti dugme [A] desno i podesiti na ploči [B] željeno vreme isključenja.
  - Pomoću dugmadi peći podesiti temperaturu i funkciju rada peći.
  - Posle završenog ciklusa rada peč će da se automatski isključi, uključuje se alarmno zvonce koje će da se isključi posle 3 minuta.
  - Zvonce se ručno isključuje okretanjem dugmeta desno u položaj .
  - Dugmad regulatora temperature i funkcije rada peći podesiti u položaj „\*“ ili „0“ (isključeno).
4. Automatsko upravljanje.

Kašnjenje starta i automatsko isključivanje peći.

Maksimalno vreme kašnjenja - 11 sati.

Moguće je podešavanje vremena kašnjenja svaki 1 sat (indikator [C]).

- Podesiti na ploči [B] položaj .
- Indikator [C] starta rada peći se podešava povlačenjem dugmeta [A], okretanjem desno i podešavanjem željenog sata uključanja peći.
- Okrenuti dugme [A] desno i podesiti na ploči [B] željeno vreme isključenja.
- Pomoću dugmadi peći podesiti temperaturu i funkciju rada peći.
- Posle završetka ciklusa rada peč će da se automatski isključi, uključuje se alarmno zvonce koje će da se isključi posle 3 minuta.
- Zvonce se ručno isključuje okretanjem dugmeta desno u položaj .
- Dugmad regulatora temperature i funkcije rada peći podesiti u položaj „\*“ ili „0“ (isključeno).



## Rerna sa automatskim kruženjem vazduha

Rerna se može zagrevati pomoću donjeg i gornjeg grejača, kao i roštilja. Rad rerne kontrolišete pomoću dugmeta za odabir funkcija rerne – da biste podesili željenu funkciju, treba da okrenete dugme na tu poziciju.

Рис.6m

što isto važi i za regulator temperature – da biste podesili željenu funkciju, trebalo bi da okrenete dugme na tu poziciju.

Рис.6k

Rernu možete isključiti postavljanjem oba dugmeta na poziciju „•“ / „0“.

### Pažnja!

Kada birate bilo koju funkciju grejanja (uključivanje grejača itd.), rerna će se uključiti jedino ako je pomoću regulatora za temperaturu podešena temperatura.



### Uključeni su ventilator, donji i gornji grejač

Ova pozicija dugmeta predstavlja funkciju za pripremanje kolača. Uobičajeni način pečenja uz pomoć ventilatora.

Uključivanje rerne se signalizira pomoću dve signalne lampice, upaliće se žuta i crvena. Kada se upali žuta lampica, znači da rerna radi. Kada se crvena lampica isključi, znači da je u rerni dostignuta podešena temperatura. Ako je po receptu preporučljivo da jelo stavite u zagrejanu rernu, to nemojte uraditi sve dok se po prvi put crvena lampica ne isključi. Kada pečete, crvena lampica će se povremeno uključivati i isključivati (da bi se temperatura unutar rerne održavala). Žuta lampica se takođe može uključiti kada je dugme postavljeno na poziciju «osvetljenje u rerni».



### Nezavisna rasveta rerne

Pomoću podešavanje dugmeta u tom položaju aktiviramo rasvetu Komore rerne.



### Brzo zagrevanje

Uključeni: gornji grejač, gril i ventilator. Namena – za početno zagrevanje rerne.



### Odmrzavanje

Uključen je samo ventilator, bez upotrebe bilo kojeg grejača.



### Uključeni su ventilator i kombinovani roštilj

Postavljanjem dugmeta na ovu poziciju, rerna aktivira kombinovani roštilj i funkciju ventilatora. Praktično, ova funkcija omogućava da se proces roštiljanja ubrza i poboljšava se ukus jela. Upotrebljavajte roštilj jedino ako su vrata rerne zatvorena.



### Pojačani gril (Supergrill)

Uključivanje funkcije „pojačanog grila“ omogućava prženje pri istovremeno uključenom gornjem grejaču. Ova funkcija omogućava dobijanje povišene temperature u gornjoj radnoj površini rerne, što uzrokuje povećano rumenilo jela i istovremeno omogućava prženje većih porcija.



### Uključeni gril

Površinsko „roštiljanje“ koristi se za prženje malih porcija mesa: stek, šnicla, ribe, tost, kobasice, topli sendviči (debljina prženog jela ne može da bude veća od 2-3 cm, a tokom prženja jelo okrenuti na drugu stranu).



### Uključeni donji grejač

U ovom položaju dugmeta rerna greje isključivo pomoću donjeg grejača. Možemo za zapečemo kolače odozdo (na primer vlažne kolače i kolače sa voćnim nadevom).



### Uključeni donji i gornji grejač

Podešavanje dugmeta u tom položaju omogućava realizaciju zagrevanja rerne na konvencionalni način. Savršeno

## Upotreba roštilja\*

Proces roštiljanja se odvija pomoću infracrvenih zraka koji se emituju na jelo preko svetlosnog grejača roštilja.

Da biste uključili roštilj potrebno je da:

- Postavite dugme za rernu na poziciju označenu sa 
- Postavite pleh sa jelom na odgovarajući nivo u rerni, a ukoliko roštiljate na rešetki postavite pleh za prikupljanje masnoće na nivo koji je prvi ispod (rešetke).
- Zatvorite vrata rerne.

**Za roštiljanje upotrebom funkcije i kombinovanog roštilja, temperatura mora biti podešena na 250°C, dok za funkciju roštilja sa funkcijom mora biti podešena maksimalno na 190°C.**

### Pažnja!

Koristite roštilj jedino kada su vrata rerne zatvorena. Kada upotrebljavate roštilj, dostupni delovi rerne mogu postati veoma topli. Preporučujemo da decu držite van domašaja rerne.

## UPOTREBA RAŽNJA\*

Ražanj vam omogućava da jelo pečete na roštilju tako što će se okretati. Obično se koristi za živinu, ražnjiće, kobasice itd.

Motor ražnja se automatski uključuje i isključuje kada uključite funkciju roštilja označenu simbolima



### Napomena!

Ne postoji zasebno komandno dugme za ražanj.

Da biste pripremili jelo treba da:

- Natakните jelo na ražanj i pričvrstite ga viljuškama ražnja
- Postavite kuku za kačenje u prerez (nalazi se napred na gornjem zidu u rerni)
- Postavite kraj ražnja u sklopku motora ražnja vodeći računa da kuka za kačenje bude u prerezu ražnja
- Uklonite ručku ražnja
- Postavite pleh na najniži nivo u rerni i ostavite vrata odškrinuta

Crt.6y

### Pečenje

- Preporučujemo upotrebu plehova za pečenje koje ste dobili uz šporet;
- Takođe je moguće peći u kalupima za kolače i plehovima koji se mogu kupiti bilo gde drugo, i treba ih staviti na rešetku; za pečenje je bolje koristiti tamne plehove jer oni bolje raspodeljuju toplotu a vreme pečenja je kraće;
- Tepsije i plehovi svetlih ili sjajnih površina nisu preporučljivi kada koristite uobičajen način pečenja (gornji i donji grejač) – upotrebom takvih posude može doći do toga da podloga kolača ostane nepečena;
- Pri upotrebi funkcije ultraventilatora, nije neophodno prvobitno zagrevanje unutrašnjosti rerne, dok je kod drugih načina grejanja potrebno zagrejati rernu pre nego što u nju stavite kolač;
- Pre nego što kolač izvadite iz rerne, uz pomoć drvenog štapića proverite da li je gotov (ako je gotov, štapić nakon što ga izvadite iz kolača treba da bude suv i čist);
- Pošto isključite rernu, savetujemo da kolač ostavite unutra da stoji oko 5 minuta;
- Temperature pečenja kod funkcije ultraventilatora su obično oko 20-30 stepeni niže nego što je slučaj kod normalnog pečenja ( kada rade gornji i donji grejači);





























- Parametri koji se odnose na pečenje, navedeni u Tabeli su dati okvirno i mogu se korigovati prema vašem ličnom iskustvu i karakteristikama kuanja;
- Ako se podaci navedeni u knjigama recepata bitno razlikuju od vrednosti navedenih u ovom uputstvu, molimo vas da primenite instrukcije iz uputstva.

### Pečenje mesa

- Meso preko 1 kg pripremajte u rerni, a manje komade bi trebalo pripremati na plinskim gorionicima.
- Koristite posude za pečenje u rerni koje je otporno na visoke temperature, čije su ručke takođe otporne na visoke temperature.
- Kada pečete na rešetki, preporučujemo da na najnižem nivou u rerni postavite pleh napunjen sa malo vode.
- Preporučljivo je da najmanje jedanput u toku pečenja meso okrenete na drugu stranu, i da meso prelivate njegovim sokovima ili vrućom slanom vodom – ne sipajte po mesu hladnu vodu.

# PEČENJE U RERNI-PRAKTIČNI SAVETI

## Rerna sa automatskim kruženjem vazduha

Vrsta pripremanja pečenja	Funkcija rerne	Temperatura °C	Nivo { 4 } { 1 }	Vreme [min]
		160 - 200	2 - 3	30 - 50
		150	3	25 - 35
		160 - 180	2	20 - 40*
		150	3	65 - 70
		220 - 240	3	10 - 15
		210 - 220	2	45 - 60
		190	2 - 3	60 - 70
		230-250	4	14 - 18
		225 - 250	2	120 - 150
		160 - 230	2	90 - 120
		190	2 - 3	70 - 90
		160 - 180	2	45 - 60
		190 - 210	2	40 - 50
		170 - 190	3	40 - 50

\*navedena vremena se tiču jela pečenih u malim posudama

### Važno!

Parametri koji su navedeni i tablici su samo orijentacioni i možemo da ih popravimo zavisno od vlastitih iskustava i gastronomskih navika.

Pravilnim čišćenjem i održavanjem vašeg šporeta, imate značajan uticaj na besprekoran rad vašeg uređaja.

Pre nego što počnete sa čišćenjem, šporet mora biti isključen i trebalo bi da proverite da li su sva dugmad postavljena na poziciju „●” / „0”. Ne počinjte sa čišćenjem dok se šporet potpuno ne ohladi.

## Rerna

- Rernu bi trebalo čistiti nakon svake upotrebe. Kada čistite rernu, njeno svetlo bi trebalo da bude uključeno kako bi vam omogućilo da bolje vidite površine.
- Unutrašnjost rerne isključivo treba prati toplom vodom sa malo tečnog sapuna.
- Čišćenje pomoću pare:
  - sipajte 250 ml vode (1 čašu) u posudu koju stavljate u rernu na prvi nivo odozdo,
  - zatvorite vrata rerne,
  - podesite regulator temperature na 50°C a dugme za odabir funkcija na poziciju donji grejač,
  - zagrevajte unutrašnjost rerne oko 30 minuta,
  - otvorite vrata rerne, prebrišite unutrašnjost krpom ili sunderom i operite koristeći toplu vodu i tečnim sapun.
- Pažnja!  
Moguće je da se usled čišćenja pomoću pare ispod šporeta pojavi vlaga ili voda.
- Posle čišćenja prebrišite unutrašnjost rerne da se osuši.

### Pažnja!

Za čišćenje i održavanje prednjeg staklenog panela ne upotrebljavajte sredstva koja sadrže abrazivne materije.

## Zamena sijalice u rerni

**Da biste izbegli mogućnost strujnog udara, pre nego što počnete da menjate sijalicu proverite da li je uređaj isključen.**

- Postavite komandna dugmad na poziciju „●” / „0” i isključite uređaj sa napajanja strujom.
- Poklopac sijalice odvijte i operite, pa ga prebrišite da se osuši.
- Odvijte sijalicu iz ležišta, zamenite je novom – otpornom na visoke temperature (300°C) koja ima sledeće karakteristike:
  - voltaža 230 V
  - snaga 25 W
  - tip navoja E14.

## Sijalica u rerni - Crt 9

- Ušrafite sijalicu, prethodno proverivši da li je pravilno umetnuta u keramičko ležište.
- Vratite poklopac sijalice.

Peći označeni sa slovom D\* su predviđeni sa lakim deljivim usmeravanjima (lateralnim usmeravanja\*). Da ih odstranite, vucite frontalni uređaj (Z1) potom nagnite usmeravanje i odstranite i ga izvadite iz uređaja natrag (Z2). Nakon što ste oprali usmeravanja, postavite ih u otvorima za montiranje peća potom pritisnite uređaje za hvatanje (Z1 i Z2) - Crt 10.

Vrste peća označene sa slovima Dp\* u broju modela su predviđene sa deljivim teleskopskim šinama od čelika koji ne rđa\*. Šine morate izvaditi i oprati zajedno sa lateralnim usmeravanja. Pre postaviti tase na teleskopskim šinama, te morate izvesti (u slučaju što je peč topao, šine morate izvaditi obeseći rub natrag tase u frontalnoj strani teleskopskih šina), potom uvodite ih zajedno sa tasama еталей и узлов.

## Skidanje vrata

Kako biste prilikom čišćenja naparavili lakši pristup unutrašnjosti rerne, moguće je da skinete vrata. Da biste to uradili, iskosite nagore delove za zabravljivanje na šarkama. Delimično zatvorite vrata, podignite ih i izvucite napolje. Kada budete vraćali vrata na svoje mesto, postupite isto samo obrnutim redosledom. Kada ih postavljate, proverite da li je urez šarke pravilno nalegao na ispupčenje držača šarke, pošto ste vrata pričvrstili na remu, deo za zabravljivanje bi ponovo trebalo spustiti na dole. Ako deo za zabravljivanje nije pravilno postavljen, prilikom zatvaranja vrata može doći do oštećenja šarki.

Crt 11 - Iskošavanje delova za zabravljivanje na šarkama

## Izvlačenje unutrašnjeg stakla koje se nalazi na vratima pećnice\*

1. Pomoću krstastog odvijača odvrnuti vijke koje se nalaze u bočnim držačima (crt. 11A).
2. Pomoću ravnog odvijača skinuti pridržne elemente i izvaditi letvu koja se nalazi u gornjem delu vrata (crt 11A, 11B).
3. Unutrašnje staklo izvaditi iz pridržnih elemenata (u donjem delu vrata) (slika 11C).
4. Staklo oprati toplom vodom s dodatkom male količine sredstva za čišćenje stakala. Da bi ponovo montirali unutrašnje staklo u vratima pećnice treba da se ponove sve radnje u obrnutom redosledu. Staklo montirati na otvorenim vratima pećnice glatkom stranom okrenutom ka gore.

Crt.11C - Izvlačenje unutrašnjeg stakla koje se nalazi na vratima pećnice

## Skidanje vrata

Kako biste prilikom čišćenja naparavili lakši pristup unutrašnjosti rerne, moguće je da skinete vrata. Da biste to uradili, iskosite nagore delove za zabravljivanje na šarkama. (slika 12A). Delimično zatvorite vrata, podignite ih i izvucite napolje. Kada budete vraćali vrata na svoje mesto, postupite isto samo obrnutim redosledom. Kada ih postavljate, proverite da li je urez šarke pravilno nalegao na ispupčenje držača šarke, pošto ste vrata pričvrstili na remu, deo za zabravljivanje bi ponovo trebalo spustiti na dole. Ako deo za zabravljivanje nije pravilno postavljen, prilikom zatvaranja vrata može doći do oštećenja šarki.

Crt 12A - Iskošavanje delova za zabravljivanje na šarkama

## Izvlačenje unutrašnjeg stakla koje se nalazi na vratima pećnice\*

1. Pomoću ravnog odvijača otkaçiti gornju lajsnu vrata, delikatno podmetnuti po bokovima (crt.12B).
2. Izvaditi gornju lajsnu vrata. (crt.12B, 12C)
3. Unutrašnje staklo izvaditi iz pridržnih elemenata (u donjem delu vrata). Slika 12D,12D1).
4. Staklo oprati toplom vodom s dodatkom male količine sredstva za čišćenje stakala. Da bi ponovo montirali unutrašnje staklo u vratima pećnice treba da se ponove sve radnje u obrnutom redosledu. Staklo montirati na otvorenim vratima pećnice glatkom stranom okrenutom ka gore.  
Pažnja! Ne pritiskati istovremeno gornju lajsnu sa obe strane vrata. U cilju pravilnog postavljanja gornje lajsne vrata, prvo levi kraj lajsne pritisnuti uz vrata, a desni utisnuti dok se ne čuje „klik“. Posle toga utisnuti lajsnu sa leve strane dok se ne čuje „klik“.

Crt. 12D - Izvlačenje unutrašnjeg stakla koje se nalazi na vratima pećnice. 3 stakla

Crt. 12D1 - Izvlačenje unutrašnjeg stakla koje se nalazi na vratima pećnice. 2 stakla

\*opcionalan

# PEČENJE U RERNI-PRAKTIČNI SAVETI

U slučaju nužnosti bi trebalo da:

- Isključite sve radne delove šporeta
- Isključite uređaj sa napajanja strujom
- Pozovite servis
- Neke manje greške se mogu otkloniti pomoću instrukcija navedenih u tabeli ispod. Pre pozivanja korisničkog centra ili servisa, proverite sledeće stavke koje su prikazane u tabeli.

Problem	Uzrok	Uradite ovako
1. Uređaj neće da radi.	Prekid strujnog napajanja	Proverite vašu kutiju sa osiguračima; ako je neki osigurač pregoreo namenite ga novim.
2. Programator neće da radi.	Uređaj je isključen sa strujnog napajanja ili je bio privremeni prekid napajanja.	Podignite tekuće vreme (pogledajte „Upotreba programatora”).
3.Svetlo u rerni ne radi.	Sijalica nije dobro zašrafljena ili je neispravna	Zategnite je ili je zamenite (pogledajte „Čišćenje i održavanje”).

## TEHNIČKI PODACI

Napon i frekvencija :	230V~50 Гц
Snaga: макс.	2,9 кВт
Dimenzije šporeta š/v/d	59,5 / 57,5 / 59,5 cm

Saglasnost sa EU regulativama EN 60335-1, EN 60335-2-6 standardi

Hansa viryklės savybės – paprastas aptarnavimas ir puikius efektyvumas. Perskaičius naudojimo instrukciją, viryklės aptarnavimas neatrodyt sudėtingas.

Prieš supakavus ir išleisus iš gamyklos, kontrolės poste viryklė buvo patikrinta saugumo ir tinkamo veikimo atžvilgiu.

Prašome, prieš pradėdami naudotis prietaisu atidžiai perskaitykite šią naudojimo instrukciją.

Laikydami jį jos nurodymų išvengsite netinkamo naudojimosi.

Išsaugokite instrukciją ir laikykite ją taip, kad visada būtų po ranka.

Norėdami išvengti nelaimingų atsitikimų, tiksliai laikykitės naudojimo instrukcijos nurodymų.

### Dėmesio!

Viryklę naudokitės tiktai perskaite šią naudojimo instrukciją.

Viryklė skirta tiktai namų ūkiui.

Gamintojas pasilieka teisę atlikti pakeitimus, neturinčius įtakos prietaiso veikimui.

### TURINYS

GERBIAMAS PIRKĖJAU,	32
KAIP TAUPYTI ELEKTROS ENERGIJĄ	32
SAUGOS NURODYMAI	33
GAMINIO APRASYMAS	35
IRENGIMAS	36
APTARNAVIMAS	37
KEPIMAS ORKAITĖJE – PRAKTIŠKI PATARIMAI	40
VIRYKLĖS VALYMAS IR PRIEŽIŪRA	42
VEIKSMŲ AVARIJOS METU	44
TECHNINIAI DUOMENYS	44

## KAIP TAUPYTI ELEKTROS ENERGIJĄ



Atsakingai vartodami elektrą, taupote pinigų ir saugote natūralią aplinką. Todėl taupykite elektros energiją!

Keli elektros taupymo būdai:

- Jei nereikia, neatidarykite dažnai orkaitės durelių.
- Naudokitės orkaite ruošdami tiktai didesnius valgių kiekius.

Sverianti iki 1 kg mėsa taupiau ruošiama puode, ant degiklio.

- Išnaudokite orkaitės liekamąją šilumą. Jei paruošimo laikas yra ilgesnis, kaip 40 minučių, rekomenduojama išjungti orkaitę 10 minučių prieš kepimo pabaigą.

**Dėmesio!** Naudodami programavimo įtaisus nustatykite atitinkamai trumpesnį valgių paruošimo laiką.

- Skrudinkite pasirinkę oro apytakos funkciją ir uždare orkaitės dureles.
- Sandariai uždarykite orkaitės dureles. Šiluma prarandama esant nešvarumams ant durelių tarpiklių. Geriausia nedelsiant juos šalinti.
- Nestatykite viryklės prie pat šaldytuvų/šaldikliu. Elektros energijos suvartojimas be reikalo padidėja.



Transportavimo laikui prietaisas supakuojamas. Išpakavę prietaisą, pasirūpinkite, kad pakuotės elementai nekenktų aplinkai.

Pakuotės medžiaga nekenkia aplinkai, ji 100 % rinka perdirbimui ir yra pažymėta atitinkamu simboliu.

Dėmesio! Išpakuodami prietaisą pakuotės medžiagą (polietileno maišelius, putų polistirolą ir pan.) laikykite atokiau nuo vaikų.



Baigus naudotis prietaisu negalima jo pašalinti kartu su komunalinėmis atliekomis, ji būtina pristatyti į elektrinių ir elektroninių prietaisų rinkimo ir perdirbimo įmonę. Apie tai informuoja simbolis pateiktas ant gaminio, ant pakuotės ar naudojimo instrukcijoje.

Plastmasinę medžiagą, panaudotą šiam produktui pagaminti, galima dar kartą panaudoti, atsižvelgiant į ženklus, kuriais žymima. Pakartotinai naudodami medžiagą ar kitam tikslui pritaikydami sunaudotus prietaisus, prisidėsite prie aplinkos apsaugos. Informaciją apie tinkamą sunaudotų prietaisų šalinimo vietą Jums pateiks savivaldybės administracija.



**Dėmesio.** Įrenginys ir jo pasiekiamos dalys naudojant įkaista. Būtina būti ypač atsargiems liečiantis prie kaitinimo elementų. Vaikai iki 8 metų amžiaus turėtų laikytis atokiau, nebent nulatos yra prižiūrimi.

Šis įrenginys gali būti naudojamas vyresnių nei 8 metų amžiaus vaikų ir asmenų, turinčių fizinių, jutimo ar protinių apribojimų arba neturinčių patirties ir žinių, jeigu jie yra prižiūrimi už jų saugumą atsakingų asmenų ar laikantis įrenginio naudojimo instrukcijos. Būtina atkreipti dėmesį, kad prietaisu nežaistų vaikai. Tvarkymo ir priežiūros darbų neturėtų atlikti vaikai be priežiūros.

Naudojantis prietaisu jis įkaista. Rekomenduojama elgtis atsargiai – neliesti įkaitusių orkaitės vidaus elementų.

Naudojantis orkaitės, pasiekiamos dalys gali būti karštos. Neleiskite vaikams prieiti prie orkaitės.

**Dėmesio.** Nenaudoti šveičiamųjų valiklių ar aštrių metalinių daiktų durelių stiklui valyti, kadangi gali subraižyti paviršių, dėl ko stiklas gali sutrūkinėti.

**Dėmesio.** Kad išvengtumėte elektros smūgio, prieš pakeisdami lemputę įsitikinkite, kad prietaisas yra išjungtas. Viryklei valyti negalima naudoti garinės valymo įrangos.

## SAUGOS NURODYMAI

- Naudojantis prietaisu jis įkaista. Rekomenduojama elgtis atsargiai – neliesti įkaitusių orkaitės vidaus elementų.
- Naudodamiesi virykle ypatingą dėmesį atkreipkite į arti viryklės esančius vaikus. Tiesioginis kontaktas su veikiančia virykle kelia nusidegimo pavojų.
- Atkreipkite dėmesį, kad smulkūs namų ūkio mechaniniai prietaisai ir jų laidai tiesiogiai neliestu įkaitusios orkaitės ar kaitlentės. Šių prietaisų izoliavimo medžiaga nėra atspari aukštų temperatūrų poveikiui.
- Ant atidarytų orkaitės durelių nestatykite indų, kurių svoris yra didesnis kaip 15 kg.
- Durelių stiklo valymui nenaudokite braižančių valymo priemonių nei aštrių metalinių daiktų. Jie gali nubraižyti paviršių ir būti stiklo skilimo priežastis.
- Draudžiama naudotis virykle, esant jos techninėms gedimams. Visi gedimai šalinami tik tai įgaliojoto kvalifikuoto asmens.
- Bet kokio techninio gedimo atveju, būtina atjungti viryklės elektros maitinimą ir iškviešti įgaliojotą specialistą.
- Būtinai laikykitės šios instrukcijos taisyklių ir nurodymų. Asmenims, neperskaičiusiems instrukcijos, neleiskite naudotis virykle.
- Viryklės valymui draudžiama naudoti garų valymo įrangą.
- Prietaisas suprojektuotas naudoti tik virimui. Bet koks kitas jo naudojimas (pvz., pa talpoms šildyti) neatitinka jo paskirties ir gali kelti pavojų.

## GAMINIO APRAŠYMAS

1a Оснащение плиты - перечень:

- 1 Temperatūros regulatoriaus rankenėlė
- 2 Orkaitės darbo režimo pasirinkimo rankenėlė
- 3 Termoregulatoriaus kontrolinė lemputė
- 4 Viryklės darbo kontrolinė lemputė
- 5 Programavimo įtaisas

- 3a Padėklas kondit. gaminiams kepti\*
- 3b Grotelės griliui
- 3c Kepimo padėklas\*
- 3d Iesma stienis un dakša\*

\*Kai kuriuose modeliuose

## Orkaitės montavimas

- Virtuvė turėtų būti sausa ir gerai vėdinama, su tinkamai veikiančia, technines taisykles atitinkančia ventiliacija. Viryklė pastatoma taip, kad visi jos valdymo elementai būtų laisvai pasiekiami.
- Viryklė yra Y klasės prietaisas ir gali būti iš vienos pusės įstatoma į aukštą baldą ar pastatoma prie sienos. Įmontavimui skirti baldai turi būti padengti 100°C temperatūrai atsparia apmušimo medžiaga, kuriai klijuoti panaudoti tai pačiai temperatūrai atsparūs klijai. Priešingu atveju, paviršius gali deformuotis, o apmušimas atsiklijuoti.
- Norėdami įmontuoti orkaitę:  
Pagal pav. pateiktus matmenis balduose padarykite kiaurymę. Jeigu spintelė turi galinę sienelę, tai joje reikia padaryti kiaurymę, skirtą elektros laidams atvesti.  
Įstatykite orkaitę į padarytą kiaurymę ir pritvirtinkite varžtais, kad nejudėtų.

Pav. 2A,B,C.



Dėmesio! Orkaitę montuokite atjungę elektros energijos tiekimą.

## Viryklės prijungimas prie elektros tinklo

- Viryklė gamykloje pritaikyta prie maitinimo vienfazė, kintamąja srove (230 V 1N~50Hz). Joje įrengtas maždaug 1,5 m ilgio prijungimo laidas 3 x 1,5 mm<sup>2</sup> su kištuku su žeminiu.
- Elektros tinklo prijungimo lizdas turi būti su apsauginiu (žemėjimo) kontaktu. Jis negali būti įrengtas virš viryklės. Svarbu, kad pastačius viryklę, elektros lizdas būtų laisvai pasiekiamas naudotojui.
- Prieš prijungus viryklę prie elektros tinklo patikrinkite, ar:
  - saugiklis bei elektros tinklas išlaikys viryklės apkrovą,
  - elektros tinkle yra įrengta žemėjimo sistema atitinkanti galiojančius standartus ir taisykles
  - kištukas yra lengvai pasiekiamas.

Dėmesio! Jei neatjungiamas maitinimo laidas yra pažeistas, norint išvengti pavojaus jis turi būti pakeistas gamintojo, specialinės taisyklios arba kvalifikuoto asmens.

## Prieš pirmą kartą įjungiant orkaitę

- pašalinti pakuotės elementus, orkaitėje išvalyti gamintojo apsaugos priemonės,
- išimti orkaitės įrangą ir nuplauti šiltame vandenyje su indų plovikliu,
- įjungti patalpos vėdinimą arba atidaryti langą,
- švelniai paspausti rankenėlę ir pasukti dešininę iki  arba  (žr. skyrių Programatoriaus veikimas ir orkaitės valdymas),
- pašildyti orkaitę (250 °C temperatūra maždaug 30 min.), pašalinti nešvarumus ir gerai nuplauti.

### Dėmesio!

Nustatykite aktualų reguliavimo įtaiso laiką. (Žr. reguliavimo įtaiso aptarnavimo instrukciją).

**Nenustačius aktualaus laiko, orkaitė neveikia.**

**Orkaitės kamera plaukite tik tai šiltu vandeniu su nedideliu indų ploviklio kiekiu.**

## Programuoklio veikimas ir orkaitės valdymas

Programuoklio valdymo elementai:

- rankenėlė A
- laikmačio diskas B
- darbo pradžios rodyklė C
- valandų rodyklė D
- minučių rodyklė E

Pav. 6j

### 1. Einamojo laiko nustatymas:

- Įspausti rankenėlę [A] ir pasukti dešininę, nustatyti laikrodžio rodyklės [D] ir [E], kad rodytų einamąjį laiką.

### 2. Rankinis valdymas:

Programuoklio parinkty, kurios leidžia naudotojui įjungti ir išjungti orkaitę bet kuriuo metu, nenaudojant programuoklio

- Pasukti rankenėlę [A] dešininę ir laikmačio diske [B] nustatyti  padėtį.
- Rankiniam valdymui išjungti pasukti rankenėlę [A] kairėn į padėtį .

### 3. Pusiau automatinis valdymas:



Orkaitės išjungimas praėjus nustatytam darbo laikui. Ilgiausia trukmė – 180 minučių

- Pasukti rankenėlę [A] dešininę ir laikmačio diske [B] nustatyti norimą išjungimo laiką.
- Orkaitės rankenėlėmis nustatyti orkaitės temperatūrą ir darbo funkciją.
- Pasibaigus darbo ciklui orkaitė išjungiamą automatiškai, pasigirsta įspėjamasis skambutis, kuris išsijungia po 3 minučių.
- Skambučiui išjungti rankiniu būdu pasukti rankenėlę dešininę į padėtį .
- Orkaitės temperatūros ir darbo funkcijos rankenėles nustatyti padėtyje „●“ arba „0“ (išjungta).

### 4. Automatinis valdymas:

Pradžios atidėjimas ir automatinis orkaitės išjungimas

Ilgiausia atidėjimo trukmė – 11 valandų. Atidėjimo trukmę galima nustatyti kas 1 val. (rodykle [C]).

- Laikmačio diske [B] nustatyti padėtį .
- Orkaitės darbo pradžios rodyklei [C] nustatyti patraukti rankenėlę [A], pasukti kairėn ir nustatyti norimą orkaitės įjungimo valandą.
- Pasukti rankenėlę [A] dešininę ir laikmačio diske [B] nustatyti norimą išjungimo laiką.
- Orkaitės rankenėlėmis nustatyti orkaitės temperatūrą ir darbo funkciją.
- Pasibaigus darbo ciklui orkaitė išjungiamą automatiškai, pasigirsta įspėjamasis skambutis, kuris išsijungia po 3 minučių.
- Skambučiui išjungti rankiniu būdu pasukti rankenėlę dešininę į padėtį .
- Orkaitės temperatūros ir darbo funkcijos rankenėles nustatyti padėtyje „●“ arba „0“ (išjungta).

## Orkaitė su priverstine oro apytaka

Orkaitė gali būti kaitinama apatiniu ir viršutiniu kaitinimo elementu, griliu. Si orkaitė valdoma su orkaitės darbo režimo rankenėle, kuri pasukama ties reikiama funkcija.



## Ijungti: ventilatorius, apatinis ir viršutinis kaitinimo elementai

Pastačius rankenėlę ties šia padėtimi, orkaitėje įjungiami pyrago kepimo funkcija. Įprasta orkaitė su ventilatoriumi.

Pieš.6m

bei temperatūros reguliavimo rankenėle, kurį pasukama ties reikiama temperatūros vertę.

Pieš.6k

Orkaitė išjungiama, abidvi rankenėles pastačius ties „●“ / „0“.

### Dėmesio !

Pasirinkus bet kurią orkaitės funkciją kaitinimas (kaitinimo elementas ir pan.) įjungiamas tik tai nustačius temperatūrą.

Orkaitės įjungimas signalizuojamas užsidegus dvjems kontrolinėms lemputėms: geltonai ir raudonai. Sviečianti geltonos spalvos kontrolinė lemputė signalizuoja orkaitės darbą. Užgesus raudonai kontrolinei lemputei signalizuojama, kad orkaitė pasiekė nustatytą temperatūrą. Jei pagal receptą rekomenduojama dėti valgį į įkaitintą orkaitę, šis veiksmas atliekamas ne anksčiau, kaip pirmąkart užgesus raudonai kontrolinei lemputei. Kepimo metu raudona lemputė kas kažkiek laiko įsijunginė ir išsijunginė (temperatūros palaikymas orkaitės kameros viduje). Geltona kontrolinė lemputė gali taip pat įsijungti esant „Orkaitės kameros apšvietimo“ padėčiai.



## Nepriklausomas orkaitės apšvietimas

Pastačius rankenėlę ties šia padėtimi apšviečiama orkaitės kamera. Nau dojama pvz. valant orkaitės kamerą.



## Greitas pakaitinimas

Ijungtas viršutinis šildytuvas, kepintuvas ir ventilatorius. Naudojama orkaitei pradžioje įkaitinti.



## Atšildymas

Ijungtas tik ventilatorius, nenaudojami jokie šildytuvai.



## Ijungtas ventilatorius ir sustiprintas grilis

Pastačius rankenėlę ties šia padėtimi, sustiprinto grilio funkcija jungiama su ventilatoriaus funkcija. Naudojantis šiuo režimu spartinamas skrudinimo procesas ir gerinamas valgio skonis. Skrudinimas atliekamas esant uždarioms orkaitės durėlėms.



## Sustiprintas grilis (Grilis ir viršutinis kaitinimo elementas)

Ijungus „sustiprinto grilio“ funkciją, skrudinama esant tuo pačiu įjungtam viršutiniams kaitinimo elementui. Si funkcija užtikrina aukštesnę temperatūrą orkaitės viršutinėje darbinėje erdvėje. Valgis stipriau paskrudinamas, skrudinamos didesnės porcijos.



## Ijungtas grilio kaitinimo elementas

Pastačius rankenėlę ties šia padėtimi, valgiai skrudinami ant grotelių.



Ijungtas apatinis kaitinimo elementas  
Pastačius rankenėlę ties šia padėtimi, orkaitė kaitinama tik iš apačios. Naudokite noredami pakepti pyragus iš apačios.



## Ijungti apatinis ir viršutinis kaitinimo elementai

Pastačius rankenėlę ties šia padėtimi, orkaitė kaitinama įprastu būdu.

## Naudojimasis griliu\*

Valgiai skrudinami iš įkaitusio grilio kaitinimo elemento sklindant infraraudoniesiems spinduliams.

Norėdami įjungti grilį:

- pasukite orkaitės rankenėlę ties , simboliu pažymėta padėtimi,
- kaitinkite orkaitę maždaug 5 min. (esant uždarytomis orkaitės durelėms),
- skardą su valgiu pastatykite tinkamame darbiname lygyje, skrudindami ant grotelių, po jomis padėkite padėklą išbėgantiems riebalams surinkti.
- Uždarykite orkaitės dureles.

**Naudodamiesi grilio ir sustiprinto grilio funkcijomis nustatykite 250°C temperatūrą, o naudodamiesi grilio su ventilatoriumi funkcija - maksimaliai 190°C.**

Dėmesio!

Griliu skrudinama esant uždarytomis orkaitės durelėms.

Naudojantis griliu, pasiekiamos dalys gali būti karštos. Neleiskite vaikams prieiti prie orkaitės.

## Iešmo funkcijos naudojimas\*

Valgiai skrudinami orkaitėje ant besisukančio iešmo. Funkcija taikoma ypač paukštienai, šašlykams, dešrelėms ir pan. valgiams ruošti. Iešmas įjungiamas ir išjungiamas kartu su grilio funkcija. Naudojantis šiomis funkcijomis, iešmo variklis kartkarčiais gali sustoti ar pakeisti sukimosi kryptį. Tai neturi įtakos skrudinimo kokybei.

Dėmesio!

Nėra atskiros, iešmo valdymo rankenėlės.

Skrudinama pravėrus orkaitės dureles ir uždėjus rankenėlių apsauginį dangtį.

Paruošimas valgio naudojantis iešmu: (žr. žemiau pateikiamas nuotraukas)

- valgį užmaukite ant iešmo ir įtvirtinkite jį su šakutėmis,
- rėmelį galima įkišti į orkaitę ant trečiojo lygio, skaičiuojant nuo apačios,
- virbo galą galima įkišti į pavaros movą, atkreipiant dėmesį, kad iešmo laikiklio metalinės dalies griovelis atsiremtų ant rėmelio,
- įsukite rankeną,
- Uždarykite orkaitės dureles.

Pieš.6y

\*Kai kuriuose modeliuose

## Konditerinių gaminių kepimas

- kepinius rekomenduojama kepti skardose, kurios yra viryklės gamintojo įranga.
- kepti galima taip pat naudojantis kitur įsigytais kepimo skardomis, kurios statomos ant džiovintimo grotelių. Kepimui rekomenduojama naudoti gerai šilumą praleidžiančias ir kepimo laiką trumpinančias, juodos spalvos kepimo skardas
- naudojant įprasto kaitinimo funkciją (kaitinimas iš viršaus ir apačios) nerekomenduojama naudotis šviesaus ir blizgančio paviršiaus skardomis; naudojant šio tipo skardas, pyrago apačia gali likti neiškepta,
- naudojantis oro apytakos funkcija, nereikia iš anksto kaitinti orkaitės kameros. Naudojantis kitomis funkcijomis, prieš įdedant valgį į orkaitę, pirmiausia ją būtina įkaitinti,
- prieš išimdami valgį iš orkaitės, įdurdami jį mediniu krapštuku patikrinkite kepimo kokybę (pyragui tinkamai iškepus, krapštukas turėtų likti švarus ir sausas),
- išjungus orkaitę rekomenduojama palikti joje pyragą dar 5 min.,
- naudojantis oro apytakos funkcija, kepimo temperatūra paprastai yra 20-30 laipsnių žemesnė, negu kepatį įprastu būdu (su kaitinimu iš viršaus ir apačios),
- 1 ir 1A lentelėse pateikiami kepimo parametrai yra orientaciniai, juos galima koreguoti, priklausomai nuo savo patarimo ir pomėgių,
- atveju, kai virimo knygose pateikiama informacija žymiai skiriasi nuo viryklės naudojimo instrukcijoje pateiktamų verčių, laikykitės instrukcijos nurodymų.





























## Mėsos kepimas

- orkaitėje ruoškite mėsos porcijas sveriančias daugiau, kaip 1 kg. Mažesnius gabalus rekomenduojama ruošti ant viryklės dujinių degiklių.
- kepimui naudokite kaitrai atsparius indus, kurių rankenos taip pat atsparios aukštos temperatūros poveikiui.
- Kepant ant džiovintimo grotelių arba ant grotelių, žemiausiame lygyje rekomenduojama pasatyti padėklą mėsos kepimui su nedideliu vandens kiekiu.
- Kepant, rekomenduojama bent kartą apsukti mėsą į kitą pusę. Kepimo metu ant mėsos kartkartėmis pilkite kepimo metu atsiradusio padažo arba karšto, švaraus vandens. Ant mėsos nepilkite šalto vandens.



# KEPIMAS ORKAITĖJE – PRAKTIŠKI PATARIMAI

Orkaitė su priverstine oro apytaka

Kepinio patiekalo rūšis	Orkaitės funkcija	Temperatūra °C	Lygis ( <sup>4</sup> / <sub>1</sub> )	Trukmė [min]
		160 - 200	2 - 3	30 - 50
		150	3	25 - 35
		160 - 180	2	20 - 40*
		150	3	65 - 70
		220 - 240	3	10 - 15
		210 - 220	2	45 - 60
		190	2 - 3	60 - 70
		230-250	4	14 - 18
		225 - 250	2	120 - 150
		160 - 230	2	90 - 120
		190	2 - 3	70 - 90
		160 - 180	2	45 - 60
		190 - 210	2	40 - 50
		170 - 190	3	40 - 50

## Svarbu!

Lentelėje nurodyti parametrai yra apytikriai ir galima juos keisti pagal savo patirtį ir skonį.

Išlaikant viryklę švarią ir tinkamai atliekant priežiūros darbus, prailginamas prietaiso tinkamo veikimo laikotarpis.

Prieš pradėdami valyti, išjunkite viryklę, atkreipdami dėmesį į tai, kad visos rankenėlės būtų pastatytos ties „●“ / „0“ padėtimis. Valymo darbai atliekami viryklei ataušus.

## Orkaitė

- Orkaitė reikia valyti po kiekvieno naudojimo. Valydami orkaitę įjunkite apšvietimą, kad geriau matytumėte jos vidų.
- Orkaitės kamera valoma tiktai šiltu vandeniu su nedideliu indų ploviklio kiekiu.
- Valymas garais Steam Clean.\*
  - į pirmame orkaitės lygyje (skaičiuojant nuo apačios) pastatytą dubenį įpilkite 0,25 l vandens (1 stiklinė).
  - uždarykite orkaitės dureles,
  - temperatūros reguliavimo rankenėlę pastatykite ties 50° C padėtimi, o funkcijos rankenėlę, ties apatinio kaitinimo padėtimi.
  - kaitinkite orkaitės kamerą apie 30 min.,
  - atidarykite orkaitės dureles, pašluostę ar kempinę nuvalę kameros vidų išplaukite jį šiltu vandeniu su indų plovikliu
- Dėmesio. Valant su garais po viryklę gali susirinkti drėgmė arba vandens likučiai
- Išplovę orkaitės kamerą, sausai ją nuvalykite.

## Dėmesio !

Stiklinėms korpuso priekinėms dalims valyti nenaudokite abrazyvinių priemonių.

## Orkaitės apšvietimo lemputės keitimas

**Kad išvengtumėte elektros smūgio, prieš pakeisdami lemputę įsitikinkite, kad prietaisas yra išjungtas.**

- Visas valdymo rankenėles pasukite ties „●“ / „0“ padėtimis ir išjunkite elektros maitinimą,
- Išsukite ir nuplaukite lemputės dangtį. Sausai jį nuvalykite.
- Išsukite lemputę iš lizdo, jei reikia, lemputę pakeiskite nauja – aukštomis temperatūroms (300°C) atsparia, šių parametrų lempute:
  - įtampa 230 V
  - galia 25W
  - sriegis E14

## Orkaitės lemputė - Pieš 9

- Gerai įtvirtinę lemputę keraminiame lizde, įsukite ją.
- Įsukite lemputės dangtelį.

Orkaitės, kurių tipo žymėjime yra raidė D\* turi lengvai išimamus, vielinius orkaitės lentynėlių laikiklius. "Dp\*" raidėmis pažymėtose viryklėse yra prie vielinių orkaitės kreipiklių pritvirtinti nerūdijančio plieno ištraukiami kreipikliai, skirti orkaitės lentynėlėms. Šiuos kreipiklius išimti ir plauti reikia kartu su vieliniais kreipikliais. Prieš dedant ant jų kepimo skardas, juos reikia ištraukti (jeigu orkaitė įkaitusi, kreipiklius ištraukti galite skarda užkabindami prekinėje kreipiklių dalyje esančius amortizatorius), o po to įstumti kartu su skarda. (Pieš. 10)

\*Kai kuriuose modeliuose

## Durelių nuėmimas

Norint geriau pasiekti ir nuvalyti orkaitės kamara, galima nuimti dureles. Atidarykite dureles, į viršų atlenkite vėryje įtvirtintą apsauginį elementą. Svelniai uždare dureles, pakelkite jas ir nuimkite į priekį. Norėdami įrengti viryklės dureles, pakartokite visus veiksmus atvirkštine tvarka. Įrengdami dureles atkreipkite dėmesį, kad vėryio įpjova būtų tinkamai montuota ant vėryio laikiklio iškišos. Įrengę orkaitės dureles, būtina nuleiskite apsauginį elementą. Neįrengus apsauginio elemento, uždarant dureles, jų vėryis gali sugesti.

Pieš 11 - Vėryių apsauginių elementų atlenkimas

## Vidaus stiklo išėmimas\*

1. Kryžminiu atsuktuvu atsukite šoninėse spaudėse esančius varžtus (pieš. 11A).
2. Plokščiu atsuktuvu išimkite spaudes ir nuimkite viršutinę durelių lentjuostę. (pieš. 11A, 11B).
3. Vidaus stiklą išimkite iš laikiklių (durelių apačioje). (Pieš. 11C).
4. Stiklą nuplaukite šiltu vandeniu su nedideliu valymo priemonės kiekiu. Norėdami atgal įdėti stiklą pakartokite visus veiksmus atvirkštine tvarka. Lygioji stiklo dalis turėtų būti viršuje.

Pieš.11C - Vidaus stiklo išėmimas

## Durelių nuėmimas

Norint geriau pasiekti ir nuvalyti orkaitės kamara, galima nuimti dureles. Atidarykite dureles, į viršų atlenkite vėryje įtvirtintą apsauginį elementą (pieš. 12A). Svelniai uždare dureles, pakelkite jas ir nuimkite į priekį. Norėdami įrengti viryklės dureles, pakartokite visus veiksmus atvirkštine tvarka. Įrengdami dureles atkreipkite dėmesį, kad vėryio įpjova būtų tinkamai montuota ant vėryio laikiklio iškišos. Įrengę orkaitės dureles, būtina nuleiskite apsauginį elementą. Neįrengus apsauginio elemento, uždarant dureles, jų vėryis gali sugesti.

Pieš 12A - Vėryių apsauginių elementų atlenkimas

## Vidaus stiklo išėmimas\*

1. Plokščiuoju atsuktuvu išsprausiti viršutinę durų lentjuostę, pakeliant ją iš šonų (12B pieš.).
2. Ištraukti viršutinę durų lentjuostę (12B, 12C pieš.).
3. Vidaus stiklą išimkite iš laikiklių (durelių apačioje). Pieš. 12D, 12D1.
4. Stiklą nuplaukite šiltu vandeniu su nedideliu valymo priemonės kiekiu. Norėdami atgal įdėti stiklą pakartokite visus veiksmus atvirkštine tvarka. Lygioji stiklo dalis turėtų būti viršuje. Dėmesio! Nespausti viršutinės lentjuostės vienu metu iš abiejų durelių pusių. Viršutinei lentjuostei tinkamai pritvirtinti būtina pirmiausia kairį lentjuostės galą įkišti į dureles, o dešinę galą spausti, kol pasigirs „spragtelėjimas“. Paskiau lentjuostės kairį galą irgi paspausti, kol pasigirs „spragtelėjimas“.

Pieš. 12D - Vidaus stiklo išėmimas. Stiklo 3.  
Pieš. 12D1 - Vidaus stiklo išėmimas. Stiklo 2.

\*Kai kuriuose modeliuose

## VEIKSMAI AVARIJOS METU

Bet kokios avarijos atveju:

- išjunkite viryklės darbinės sistemos
- išjunkite elektros maitinimą
- taisyką paveskite specialistui
- kai kuriuos smulkius gedimus gali pašalinti pats naudotojas, laikydamasis žemiau pateikiamos lentelės nurodymų. Prieš kreipdamiesi į klientų aptarnavimo skyrių arba priežiūros centrą, patikrinkite visus lentelės taškus.

GEDIMAS	GALIMA PRIEŽASTIS	SPRENDIMAS
1. Elektrinė įranga neveiki	Nutrauktas elektros tiekimas	Patikrinkite namų elektros sistemos saugiklį, pakeiskite perdegusį saugiklį
2. Programavimo įranga neveikia	Prietaisas buvo atjungtas nuo elektros tinklo, arba trumpam buvo dingusi įtampa	Nustatykite aktualų laiką (žr. Programavimo įtaiso naudojimo instrukciją)
3. Orkaitės apšvietimas neveikia	atsilaisvinusi arba sugedusi lemputė	Prisukite arba pakeiskite perdegusią lemputę (žr. Valymo ir priežiūros skyrių)

### Dėmesio!

Visi taisyklai ir reguliavimo veiksmai atliekami tinkamo priežiūros centro arba įgalioto montuotojo.

## TECHNINIAI DUOMENYS

Vardinė įtampa  
Vardinė galia  
Prietaiso kategorija

230V~50 Hz  
maks. 2,9 kW  
59,5 / 57,5 / 59,5 cm

Atitinka EB taisyklės:

EN 60335-1, EN 60335-2-6

Hansa pliit kujutab endast äärmise lihtsuse ja ideaalse efektiivsuse kombinatsiooni. Kui olete käesoleva juhendi läbi lugenud, ei kujuta pliidi kasutamine Teile mingit probleemi. Enne tehasesst väljumist ja pakkimist teeb iga pliit läbi katsetused ohutustehnika ja toimimise alal. Enne pliidi sisselülitamist palume Teid käesolev juhend hoolikalt läbi lugeda. Siintoodud juhiste järgimine võimaldab vältida vigu pliidi kasutamisel. Hoidke käesolevat juhendit nii, et see oleks alati käepärast. Õnnetusjuhtumite vältimiseks palume siintoodud juhiseid täpselt järgida.

### Tähelepanu!

Pliiti võib kasutada alles pärast käesoleva kasutusjuhendiga tutvumist. Pliit on ette nähtud kasutamiseks üksnes koduses majapidamises. Valmistaja jätab endale õiguse teha toote juures muudatusi, mis ei mõjuta selle toimimist.

### SISUKORD

LUGUPEETUD KLIENT	45
ELEKTRIENERGIA KOKKUHOID	45
OHUTUSJUHISED	46
SEADME KIRJELDUS	48
PAIGALDAMINE	49
KASUTAMINE	50
TOIDUVALMISTAMINE PLIIDIL - PRAKTILISED NÕUANDED	53
HOOLDUS JA PESEMIN	55
KÄITUMINE RIKETE KORRAL	57
TEHNILISED ANDMED	57

## ELEKTRIENERGIA KOKKUHOID



Elektrienergiat kokku hoides ei säästeta üksnes raha, vaid ühtlasi keskkonda. Seega on elektrienergia kokkuhoid tähtis loodushoiualane ettevõtmine.

Elektrienergia kokkuhoiuks anname järgmisi soovitusi:

- Mustus takistab soojusülekanne; väga mustade nõude puhastamiseks tuleb kasutada tugevatoimelisi vahendeid, mis kahjustavad keskkonda.
- Ärge tõstke ilma vajaduseta potikaant ega avage ahjuust. Lülitage pliit õigel ajal välja ja kasutage ära jääksoojus. Pikemaajalise toiduvalmistamise puhul võib kuumutusala välja lülitada 5–10 minutit enne toiduvalmistamise lõppu. Sel viisil võime kokku hoida kuni 20% elektrienergiat.
- Kasutage praeahju ainult suurte toidukoguste valmistamiseks. Kui liha kaal on alla 1 kg, on seda õigem valmistada potis pliidiplaadil.
- Kasutage ära praeahju jääksoojus. Kui toiduvalmistamise aeg ületab 40 minutit, võib praeahju välja lülitada 10 minutit enne toiduvalmistamise lõppu. Tähelepanu! Taimeri kasutamisel seadke toiduvalmistamise aeg lühemaks.
- Sulgege ahjuuks korralikult. Määratud uksetihend aitab kaasa soojuskadude tekkele. Puhastage uksetihend kohe pärast määrdumist.
- Ärge paigutage pliiti külmikute lähedusse. See suurendab elektrienergia ülemäära tarbimist.



Pakend on ette nähtud seadme kaitseks vigastuste eest transpordi ajal. Lahtipakkimisel palume hävitada pakendi nii, et see ei jääks keskkonda risustama.

Me kasutame pakkimiseks üksnes keskkonnale kahjutuid materjale, need kõik sobivad korduvkasutamiseks ning ongi vastavalt tähistatud. Tähelepanu! Hoidke pakkematerjale (eriti polüetüleenkilet ja vahtplasti) lastele kättesaamatuks.



Kui seade kõrvaldatakse käibelt, ei tohi seda heita tavalise olmeprügi hulka, vaid tuleb anda elektri- ja elektroonikaseadmete vastuvõtupunkti. Sellele viitab ka vastav tähis, mis asub seadmel, kasutusjuhendil või pakendil.

Külmiku ja selle pakendi juures kasutatud plastmaterjalid sobivad korduvkasutuseks vastavalt tähistele. Rakendades korduvkasutust, materjalide eraldamist jms aitate kaasa keskkonnanahoiule.

Teavet vastuvõtupunktide asukoha kohta võite saada kohalikust omavalitsusest.

**Tähelepanu.** Seade ja selle osad lähevad kasutamise käigus kuumaks. Kütteelementide puudutamisel olge eriti ettevaatlikud. Lapsed alla 8 eluaastat tuleb hoida seadmest eemal, kui nad ei viibi pideva järelvalve all.

Käesolevat seadet tohivad kasutada üle 8 aastased lapsed ja füüsiliste, tunde- ja teadmishäiretega või kogemusteta ja teadmisteta isikud, kui see toimub järelvalve all ja on kooskõlas seadme kasutusjuhendiga, mille on edastanud ohutuse eest vastutavad isikud. Pöörake tähelepanu sellele, et lapsed ei mängiks seadmega. Koristamist ja hooldustöid ei tohiks teha ilma järelvalveta lapsed.

Kasutamisel seade kuumeneb. Põletuste vältimiseks ahju kasutamisel tuleb olla väga ettevaatlik.

Ahju kasutamisel kuumenevad selle osad tugevasti. Soovitame lapsed ahjust eemale hoida.

**Tähelepanu.** Ärge kasutage karedaid puhastusvahendeid või teravaid metallesemeid ukseklaasi puhastamiseks, kuna nad võivad kriipida klaasi ja tekitada hiljem selle pragunemist.

**Tähelepanu.** Enne lambi vahetamist veenduge, et seade on välja lülitatud.

Köögi koristamiseks ei tohiks kasutada auruga puhastavaid seadmeid.

- Kasutamisel seade kuumeneb. Põletuste vältimiseks ahju kasutamisel tuleb olla väga ettevaatlik.
- Palume erilist tähelepanu pöörata läheduses viibivatele lastele. Otsene kokkupuude töötava pliidiga võib tähendada põletusohu!
- Jälgige, et muu kodutehnika ning sellega seotud kaablid ei puutuks vastu kuuma ahju ega pliidiplaati, kuna elektrijuhtmete isolatsioon ei talu nii kõrget temperatuuri.
- Arge jätke toiduvalmistamise ajal pliiti järelvalveta. Ulekuumenenud või pliidiplaadile sattunud õli või rasv võib kergesti süttida.
- Arge asetage avatud ahjuuksele nõusid, mille kaal on üle 15 kg.
- Defektset pliiti ei tohi kasutada. Pliiti tohib remontida üksnes pädev ja volitatud ekspert.
- Tõrke tekkimisel tuleb pliit kohe välja lülitada ja võtta ühendust volitatud hoolduskeskusega.
- Järgige täpselt käesoleva kasutusjuhendi juhiseid ja soovitusi. Isikud, kes ei ole käesolevat kasutusjuhendit lugenud, ei tohi pliiti kasutada.
- Seade on mõeldud üksnes toidu valmistamiseks. Seadme ebaotstarbekohane kasutamine (näit. ruumi- de kütmisel) võib osutada ohtlikuks.

## SEADME KIRJELDUS

1a

- 1 Ahju temperatuuriregulaatori nupp
- 2 Ahju töörežiimi valiku lüliti
- 3 Termoregulaatori märgutuli
- 4 Pliidi toitemärgutuli
- 5 Timer

Pliiditarvikute loetelu:

- 3a Ahjuplaat\*
- 3b Grillvõre (kuivatusvõre)
- 3c Küpsetusplaat\*
- 3d Praevarras ja hargid\*



## Ahju paigaldamine

Köök peab olema kuiv ja tuulutatav, ventilatsioon peab töötama korralikult ning kõikidele ahju juhtseadeldistele peab olema juurdepääs. Ahju isolatsiooniklass on Y. Sisseehitatav mööbel peab olema kaetud temperatuurikindla kihiga. Liim, mille abil see kiht on kinnitatud, peab kannatama kuumutamist vähemalt temperatuurini 100 °C.

Vastasel juhul võib kaitsekiht deformeeruda või hakata kooruma. Valmistage köögimööblisse joonisel näidatud paigalduskoht: 2A – paigaldamine plaadi alla, 2B – paigaldamine kõrgele.

Kui kapil on tagasein, tuleb sinna lõigata ava toitekaabli läbiviiguks. Asetage ahi avasse ja kinnitage nelja kruviga. (Joonis 2C).

### Tähelepanu!

Paigaldamise ajal peab toide olema välja lülitatud!

## Ühendamine elektrivõrku

- Ahi on ette nähtud toitmiseks ühefaasilise vahelduvvooluga (230 V~50 Hz) ning varustatud toitekaabliga 3 × 1,5 mm<sup>2</sup> pikkusega umbes 1,5 m suletud pistikuga.
- Pistikupesa peab olema suletud ja ei tohi paikneda pealisplaadist kõrgemal. Juurdepääs pistikupesale peab säilima ka pärast paigalduse lõppu.
- Enne pliidi ühendamist pistikupesaga kontrollige:
  - kas kaitsmed ja juhtmed peavad vastu ahju koormusele,
  - kas elektrisüsteemil on olemas toimiv maandusjuhe, mis vastab kehtivatele normidele ja eeskirjadele,
  - kas juurdepääs pistikupesale on võimalik.

### Tähelepanu!

Kui vigastada saab elektrivõrguga püsivalt ühendatud toitejuhe, tohib seda asendada üksnes tootja või volitatud hoolduskeskuse tehnik.

## Enne ahju esimest sisselülitamist

- eemaldage pakendi elemendid, puhastage ahju sisemus tehase hooldusvahenditest,
- võtke pakendist ahju tarvikud ja peske neid soojas vees nõudepesuvahendiga,
- lülitage sisse ventilatsioon või avage aken,
- suruge kergelt nupule, keerates seda paremale, asendisse □ või ⊗ (vaata punkti: Programmeerija kasutamine ja ahju töö juhtimine),
- kuumutage ahju (temperatuuril 250°C, umbes 30 min.), eemaldage mustus ja peske seejärel hoolikalt puhtaks.

### Tähelepanu!

Seadke paika jooksev kella-aeg (vt taimeri kasutusjuhendit).

**Jooksva aja seadistamine on vajalik, et ahi tööle hakkaks.**

### Tähtis!

Ahju sisemust võib pesta ainult sooja vee ja vähese hulga nõudepesuvahendiga.

## Programmaatori töö ja ahju töö juhtimine



### Programmaatori käsitlemise elemendid:

- pöördnupp **A**
- tööaja ketas **B**
- tööaja alguse osuti **C**
- tunniosuti **D**
- minutiosuti **E**

Joonis 6j

1. Jooksva aja seadistamine.
  - Vajutage pöördnupp [A] alla ja keerake paremale, seadistage kella osutid [D] ja [E] jooksvale ajale.
2. Manuaalne juhtimine.
 

Programmaatori seadistused, mis võimaldavad kasutajal ahju sisse- ja väljalülitamist suvalisel hetkel ilma programmaatorita.

  - Pöörake pöördnupp [A] paremale ja seadistage tööaja osuti [B] positsioonile .
  - Manuaalse juhtimise väljalülitamiseks tuleb pöördnupp [A] pöörata vasakule, positsioonile .
3. Poolautomaatne juhtimine.
 

Ahju väljalülitamine pärast seadistatud tööaja möödumist.



Maksimaalne kestuse aeg - 180 minutit.

  - Pöörake nupp [A] paremale ja seadistage kettal e[B] soovitud väljalülitamise aeg.
  - Seadistage ahju pöördnuppude abil ahju töö temperatuur ja funktsioonid.
  - Pärast töotsükli lõppemist lülitub ahi välja automaatselt, sisse lülitub alarmkell, mis lülitub välja 3 minuti pärast.
  - Kella käsitsi väljalülitamiseks tuleb pöörata pöördnupp positsioonile .
  - Seadistage ahju temperatuuri reguleerimise ja tööfunktsioonide pöördnupud positsioonile „•“ või „0“ (välja lülitatud).
4. Automaatne juhtimine.
 

Viitstart ja automaatne ahju väljalülitamine.

Maksimaalne stardi edasilükkamise aeg - 11 tundi.

Stardi aja edasilükkamine on võimalik 1 tunni kaupa (osuti [C]).

  - Seadistage kettal [B] positsioon .
  - Ahju töö stardiosuti [C] seadistamiseks tuleb tõmmata pöördnuppu [A], pöörata paremale ja seadistada soovitud ahju väljalülitamise aeg.
  - Pöörake nuppu [A] paremale ja seadistage kettal [B] soovitud väljalülitamise aeg.
  - Seadistage ahju pöördnuppude abil ahju temperatuur ja tööfunktsioonid.
  - Pärast lõppenud töotsükli lülitub ahi automaatselt välja, sisse lülitub alarmkell, mis lülitub välja 3 minuti pärast.
  - Kella manuaalseks väljalülitamiseks tuleb pöörata nuppu paremale, positsioonile .
  - Ahju töötemperatuuri ja funktsioonide pöördnupud tuleb seadistada positsioonile „•“ või „0“ (välja lülitatud).

## Sundkonvektsiooniga praeahi

Ahju soojendatakse ülemise ja alumise küttekehaga ning grillküttekehaga. Ahju juhtimine toimub juhtnupu keeramisega vajaliku funktsiooni kohale

joonis. 6m

ning temperatuuri reguleerimisnupu keeramisega vajaliku temperatuuri kohale.

joonis. 6k

Ahju väljalülitamiseks keeratakse mõlemad nupud asendisse „●“ / „0“.

Ahju sisselülitamisel süttivad kaks märgutuld kollane ja punane. Kollase märgutule süttimine teavitab ahju sisselülitamisest. Punase märgutule kustumine teavitab kasutajat, et ahjus on saavutatud soovitud temperatuur. Kui retsept soovib asetada toidu eelkuumutatud ahju, tuleb seda teha mitte enne punase märgutule esimest kustumist. Toiduvalmistamise käigus punane märgutuli süttib ja kustub perioodiliselt (ahju temperatuuri hoidmine). Kollane märgutuli võib põleda ka ahju sissevalgustuse asendis.

### Tähelepanu!

Ahju küttekeha sisselülitumine mis tahes funktsioonis toimub alles pärast temperatuuri valikut.



### Ahju sissevalgustus

Selles asendis on ahjuvalgustus sisse lülitatud. Seda võib vaja minna näiteks ahju pesemisel.



### Kiire kuumutamine

Sisse tuleb lülitada ülemine küttekeha, grill ja ventilaator. Rakendatakse ahju eelkuumutamiseks.



### Sulatamine

Sisse tuleb lülitada ainult ventilaator, küttekehasid kasutamata.



### Turbo-grill ja konvektsioon

Selles asendis töötavad grillküttekeha, ülemine küttekeha ja ventilaator. Praktiliselt kuumeneb toit sel puhul ühtlasemalt, mis parendab selle maitseomadusi. Turbo-grillimine toimub suletud ahjuuksega.



### Turbo-grill (Grill ja ülemine küttekeha)

Funktsiooni „turbogrill“ puhul on lisaks grillküttekehale sisse lülitatud ka ülemine küttekeha. Selle tulemusena saavutatakse ahju ülatsoonis kõrgem temperatuur, mille tulemusena toit pruunistub. Kasutatakse ka suuremate portsjonite grillimiseks.



### Grill

Funktsiooninupp on grillvarda tähise juures.



### Altkuumutus

Selles asendis töötab ainult alumine küttekeha. Kasutatakse toote põhja küpsetamiseks.



### Pealt- ja altkuumutus

Sellises nuppude asendis toimub ahju kuumenemine standardsel viisil.





### Konvektsioon, pealt- ja altkuumutus

Selles asendis toimib funktsioon „pirukas“. Standardne kuumutus + ventilaator.

## Ahju kasutamine\*

Toidu praadimine toimub infrapunakiirguse mõjul, mida kiirgab grillkütetekeha.

Ahju sisselülitamiseks on vaja:



- Seada ahju funktsiooninupp asendisse, mis on tähistatud   .
- Kuumutada ahju 5 minuti vältel suletud ahjuuksega.
- Asetada ahju vastavale tasandile plaat ettevalmistatud tootega. Grillimise puhul asetage grillitava toote alla ahjupann tilkkuva rasva püüdmiseks.
- Kinnitage juhtpaneeli nuppude kaitseekraan ja sulgege ahjuuks.

**Funktsiooni puhul „grill“ ja „turbogrill“ seadke temperatuur tasemele 250 °C, funktsiooni „konveksioon ja grill“ puhul aga tasemele 190 °C.**

### Tähelepanu!

Pruunistamist viige läbi avatud ahjuuksega, paigaldanud juhtnuppudele eelnevalt kaitseekraani. Suletud uksega grillimine on lubatud vaid asendis „konveksioon ja grill“. Ahju kasutamisel kuumenevad selle osad tugevasti. Soovitame lapsed ahjust eemale hoida.

## Grillvarda kasutamine\*

Grillvarras on ette nähtud toidu pööramiseks grillimisel. Põhiliselt grillitakse nii linde, šašlõkki, vorstikesi jne. Grillvarda pöördmehhanism lülitub sisse ja välja samaaegselt operatsiooniga „grill“   . Mõne funktsiooni juures on võimalik pöörlemise ajutine peatumine või pöörlemissuuna muutumine. See ei mõju grillimise ajale ega kvaliteedile.

### Tähelepanu!

Grillvardal ei ole oma juhtnuppu.

Toidu grillimine varda abil. (vt joonist)

- Torgake toit grillvardasse ja kinnitage harkidega.
- Paigutage grillvarda raam ahju 3. tasandile (altpoolt).
- Torgake grillvarda ots mootori haaratsisse. Pöörake tähelepanu sellele, et haaratsi metallosas olev vagu toetuks raamile.
- Keerake käepidet
- Kinnitage juhtpaneeli nuppude kaitseekraan ja sulgege ahjuuks.

joonis. 6y

## Küpsetamine

- Soovitame kasutada küpsetamiseks ahjuplaate, mis on ajutarvikute hulgas.
- Küpsetamiseks võib kasutada ka teisi töösuslikke ahjuplaate ja -vorme, mis sobivad ahjujuhikutega. Soovitame kasutada tumedaid ahjuplaate, sest need juhivad paremini soojust ja lühendavad toiduvalmistusaega.
- Me ei soovita kasutada heledaid ega läikiva pinnaga plaate ja vorme, sest tavalisel kuumutusmeetodil (pealt- ja altkuumus) jääb tainas altpoolt küpsemata.
- Rõngasküttekeha kasutamisel pole ahju eelsoojendamine vajalik. Muude režiimide juures on vaja ahi enne toiduvalmistamist ette soojendada.
- Enne küpsetise väljavõtmist ahjust kontrollige seda tikuga (tikk peab jääma puhtaks ja kiuvaks).
- Soovitame jätta küpsetise ahju veel 5 minutiks pärast ahju väljalülit mist.
- Tsirkulatsioonimeetodi kasutamisel vajalik küpsetustemperatuur on 20-30 kraadi madalam, kui

tavalise meetodi kasutamisel (pealt- ja altkuumus).





























- Tabelites toodud andmeid võib muuta, vastavalt Teie kogemusele ja maitsele.
- Kui kokaraamatus toodud andmed erinevad oluliselt siintoodud soovitustest, palume eelistada siintoodud teavet.

## Liha grillimine

- Kasutage ahju ainult lihakoguste valmistamiseks, mis on suuremad kui 1 kg. Väiksemaid koguseid soovitame valmistada gaasipliidi abil.
- Liha küpsetamiseks soovitame kasutada kuumuskindlaid sangadega varustatud nõusid.
- Liha grillimisel restil või vardas asetage esimesele tasandile ahjupann rasva kogumisest, kuhu valage veidi vett.
- Liha küpsetamise käigus tuleb vähemalt kord pöörata sellel teine külg; kastke küpsemisprotsessi ajal järjekindlalt liha sealt eraldunud mah-laga või tulise soolveega; külma veega kastmist ei soovitata.

# TOIDUVALMISTAMINE PLIIDIL - PRAKTILISED NÕUANDED

## Sundkonvektsiooniga praeahi

Toodete küpsetamise liigid	Toodete küpsetamise liigid	Temperatuur °C	Tasemed { 4 }	Aeg [min]
		160 - 200	2 - 3	30 - 50
		150	3	25 - 35
		160 - 180	2	20 - 40*
		150	3	65 - 70
		220 - 240	3	10 - 15
		210 - 220	2	45 - 60
		190	2 - 3	60 - 70
		230-250	4	14 - 18
		225 - 250	2	120 - 150
		160 - 230	2	90 - 120
		190	2 - 3	70 - 90
		160 - 180	2	45 - 60
		190 - 210	2	40 - 50
		170 - 190	3	40 - 50

### Tähtis!

Määratud andmed tabelis on suhtelised ja võib neid korrigeerida sõltuvalt oma enda kogemustest ja kulinäärsetest oskustest.

Puhtuse hoidmine ning õige kasutamine aitavad kaasa seadme häireteta tööle ja tööea pikendamisele. Enne puhastamise algust tuleb pliit elektrisüsteemist välja lülitada, keerates kõik nupud asendisse „●” / „0”. Samuti tuleb oodata, kuni pliit jahtub.

## Praeahi

- Puhastage praeahju iga kasutamiskorra järel. Lülitage sel puhul sisse ahju sisevalgustus, mis lubab puhastatavaid pindu paremini vaadelda.
- Ahjukambrit võib pesta ainult sooja veega, kuhu on lisatud veidi nõudepesuvahendit.
- **Auruga puhastamine – Steam Clean:**\*  
- annusesse, mis on paigutatud ahju sisse esimesele tasandile altpoolt võttes, sisse valada 0,25 l vett (1 klaasi täis),  
- sulgeda ahju uks,  
- temperatuuri pöördenupp fikseerida positsioonil 50°C, ja pöördenupp funktsiooniga alumine küttekeha määrata asendisse  
-üles soojendada ahju kambrit umbes 30 minuti ulatuses,  
- peale mainitud protsessi lõpetamist avada ahju uks, kambri sisepinnad üle tõmmata švammiga või puhastus lapiga ning järgnevalt läbipesta sooja veega koos kerge pesuvahendiga.  
Tähelepanu! Pärast aurupesu võib niiskus kondenseeruda ahju siseosades tilkade kujul.
- Kuivatage ahju sisemus pärast auru-pesu isearnis hoolikalt.

### Tähelepanu!

Arge kasutage klaaspindade puhastamiseks abrasiivseid puhastusvahendeid.

## Ahjulambi vahetamine

**Enne lambi vahetamist veenduge, et seade on välja lülitatud.**

- Keerake kõik nupud asendisse „●” / „0” ja lülitage seade elektrivõrgust välja.
- Keerake välja, puhastage ja kuivatage lambikuppel.
- Keerake lambipirn pesast välja; vajaduse korra vahetage see uue vastu.  
– kõrgtemperatuuriline (300°C) lambipirn järgmistel andmetega:  
- pinge 230  
- võimsus 25 W -sokkel E14.

Ahju valgustus joonis. 9

- Keerake uus lamp sisse. Veenduge, et lambipirn on keraamilises pesas õigesti.
- Keerake kuppel tagasi.

Tähtedega D\* märgistatud pliitidel on kergelt eemaldatavad traadist siinid pliidi tarvikutele. Siinide väljavõtmiseks tuleb tõmmata ees olevast riivist (Z1), seejärel lükata siin kõrvale ja võtta välja tagumisest riivist (Z2). Pärast siinide pesemist tuleb need panna ahjus olevatesse avadesse, lükates sisse riivid (Z1 ja Z2). - joonis. 10).

Tähtedega Dp\* märgistatud pliitidel on roostevabad siinid, mis on kinnitatud traatsiinidele. Siinid tuleb välja võtta ja pesta koos traatsiinidega. Enne plaatide panemist siinidele tuleb need välja lükata (kui ahi on kuum, tuleb siinid välja lükata, tõmmates väljalükatavate siinide eesmisel osas paiknevaid puhvreid plaadi tagumise äärega) ja seejärel tagasi sisse lükata koos plaadiga.

### Tähelepanu!

Arge peske teleskoopsiine nõudepesumasinas.

## Ukse äravõtmine

Paremaks ligipääsuks ahjukambrile selle puhastamisel võib ukse eest ära võtta. Avage uks ning tõstke üles hinge fiksaator. Sulgege veidi uks, tõstes seda ülespoole ning lükake ettepoole. Ukse tagasiasetamisel korra keid neid tegevusi vastupidises järjekorras. Jälgige seejuures uksehinge osade õiget paiknemist. Pärast ukse paigaldamist ärge unustage fiksaatorit alla laskmast. Vastasel juhul võivad ukse sulgemisel hinged viga saada.

joonis 11 - Tõstke üles fiksaator

## Siseklaasi eemaldamine\*

1. Ristpeakruvikeerajaga keerata lahti külgmistes riivides asetsevad kruvid (joon 11A).
2. Riivid lükata välja lamepea-kruvikeerajaga ja tõmmata välja ukse ülemine pool (joon 11A, 11B).
3. Sisemine kruvi tõmmata kinnitusest välja (ukse alumises osas). (joon 11C).
4. esta klaas sooja vee ja vähese pesemisvahendiga puhtaks.  
Klaasi tagasimonteerimiseks tegutseda vastupidised järjestuses. Klaasi sile osa peab asetsema üleval.

joonis. 11C - Siseklaasi eemaldamine

## Ukse äravõtmine

Paremaks ligipääsuks ahjukambrile selle puhastamisel võib ukse eest ära võtta. Avage uks ning tõstke üles hinge fiksaator. Sulgege veidi uks, tõstes seda ülespoole ning lükake ettepoole (joon 12A). Ukse tagasiasetamisel korra keid neid tegevusi vastupidises järjekorras. Jälgige seejuures uksehinge osade õiget paiknemist. Pärast ukse paigaldamist ärge unustage fiksaatorit alla laskmast. Vastasel juhul võivad ukse sulgemisel hinged viga saada.

Joons 12A - Tõstke üles fiksaator

## Siseklaasi eemaldamine\*

1. Lameda peaga kruvikeeraja abil tuleb lahti teha ukse ülemine liist, seda kergelt äärtest kangu tades (joonis 12B).
2. Välja võtta ukse ülemine liist. (joonis 12B, 12C)
3. Sisemine kruvi tõmmata kinnitusest välja (ukse alumises osas). Joon 12D, 12D1.
4. Pesta klaas sooja vee ja vähese pesemisvahendiga puhtaks.  
Klaasi tagasimonteerimiseks tegutseda vastupidised järjestuses. Klaasi sile osa peab asetsema üleval.

joonis. 12D - Siseklaasi eemaldamine. eemaldamine 3.  
joonis. 12D1 - Siseklaasi eemaldamine. eemaldamine 2.

\*Mõned mudelid



# KÄITUMINE RIKETE KORRAL

Rikke ilmnemisel:

- Lülitage pliit välja
- Võtke toitepistik pesast välja
- Kutsuge välja hooldustehnik
- Kasutaja võib ise kõrvaldada ainult väikesi tõrkeid, mis on loetletud alljärgnevas tabelis. Vaadake seda tabelit enne hoolduskeskuse poole pöördumist.

TÕRGE	PÕHJUS	TEGEVUS
1. Elektriline osa ei tööta	Puudub elekter	Kontrollige kaitset, vahetage läbipõlenud kaitse
2. Taimer osa ei tööta	Ebakindel võrguühendus või elektrikatkestus	Seadke aeg uuesti (vt Taimeri kasutusjuhend
3. Ei toimi ahjuvalgustus	Lamp on läbi põlenud	Keerake lamp kinni või vajaduse korral vahetage vt osa „Pliidi puhastus ja hooldus“

## TEHNILISED ANDMED

Nimipinge 230V~50 Hz  
Nimivõimsus suurim 2,9 kW  
Pliidi mõõtmed 59,5/ 57,5 / 59,5 cm

Vastab Euroopa Liidu normidele EN 60335-1, EN 60335-2-6.





